



# JLAB USER GUIDE

**ENG**

GENERAL TERMS AND CONDITIONS FOR ALL PRODUCTS	3 - 6
WIRELESS FIT SPORT/ EPIC SPORT	7
EARBUDS GO AIR/ GO AIR POP	8 – 10
HEADPHONES SPORT/FLEX /EPIC	11 – 12
HEADPHONES EPIC ANC/AIR/V1/V2/V3/ICON	13
JBUDS FRAMES	14 – 16
HEADPHONES JBUDS STUDIO/PRO/SPORT/ANC	17 – 18
HEADPHONES JBUDS WORK/GO WORK	19 – 20
HEADPHONES JBUDS AIR EXEC/ ICON/TRUE/ANC	21 – 23
REWINDS WIRELESS	24 - 26
SPEAKER BLOCK PARTY/ HOUSE PARTY	27 - 32
SPEAKER CRASHER MINI	33 - 35
SPEAKER CRASHER XL	36 - 37

**CZK**

VŠEOBECNÍ PODMÍNKY PRO VŠECHNY PRODUKTY	40 – 43
BEZDRÁTOVÁ SLUCHÁTKA FIT SPORT/ EPIC SPORT	44
ŠPUNTY GO AIR/ GO AIR POP	45 - 46
SLUCHÁTKA SPORT/FLEX/EPIC	47 - 48
SLUCHÁTKA EPIC ANC/AIR/V1/V2/V3/ICON	49
SLUCHÁTKA JBUDS FRAMES	50 - 52
SLUCHÁTKA JBUDS STUDIO/PRO/SPORT/ANC	53 - 54
SLUCHÁTKA JBUDS WORK/GO WORK	55 - 56
SLUCHÁTKA JBUDS AIR EXEC/ ICON/TRUE/ANC	57 - 58
SLUCHÁTKA REWINDS WIRELESS	59
USB MIKROFÓN	60
REPRODUKTOR BLOCK PARTY/ HOUSE PARTY	61 – 64
REPRODUKTOR CRASHER MINI	65
REPRODUKTOR CRASHER XL	66

# GENERAL TERMS AND CONDITIONS FOR ALL PRODUCTS



We love that you are rocking JLab Audio!  
We take pride in our products and fully stand behind them.



#### YOUR WARRANTY

All warranty claims are subject to JLab Audio authorization and at our sole discretion. Retain your proof of purchase to ensure warranty coverage.



#### CONTACT US

Reach out to us at [support@jlabaudio.com](mailto:support@jlabaudio.com) or visit [jlabaudio.com/contact](http://jlabaudio.com/contact)

#### REGISTER TODAY

[jlabaudio.com/register](http://jlabaudio.com/register)  
Product updates | How-to tips  
FAQs & more

## INSTRUCTIONS FOR USE

- 1 Lower the volume on your audio device.
- 2 Gently insert the earbuds into your ears.
- 3 Gradually raise the volume to a comfortable level.
- 4 In order to block outside noise, position the earbuds so they form a seal inside your ear.
- 5 Test the various gel tip options to find the best fit.

## SUGGESTIONS FOR ACTIVE USE

When using your earbuds during vigorous activity such as running, try inserting the earbuds with the cable facing upwards, then run the cable up and over your ear from front to back, like a virtual ear hook. This will offer more stability and less chance of your earbuds falling out.

## MICROPHONE MODELS + BUTTON FUNCTIONS

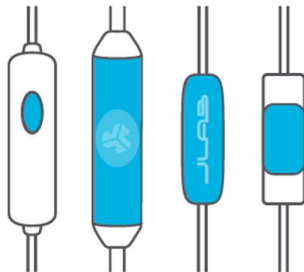

#### UNIVERSAL MIC

Goes with both Android + Apple

#### PLAY / PAUSE ANSWER / HANG UP:

Single click

#### TRACK FORWARD:

Double click

#### TRACK BACKWARD:

Triple click

## CAUTIONS

- Avoid getting moisture or liquids into the tip of the earbuds.
- Avoid extreme heat, cold, and humidity.
- Avoid dropping or crushing the earbuds, stressing the cable by rapid pulling or extreme force, or bending the cable at a sharp angle.
- Wax may build up in the earbud tips, lowering the sound quality. Carefully remove the wax with a cotton swab or other small tool to improve the sound quality.
- If you experience discomfort or pain, try lowering the volume or discontinuing use temporarily.
- If you experience regular discomfort while using this product, discontinue use and consult your physician.
- We recommend you treat your earbuds as you would a nice pair of sunglasses and keep them in safe location when not in use.



[Shop products](#) | [Product alerts](#) | [Burn-in your headphones](#)

JLab Audio + Burn-in Tool



[JLABAUDIO.COM](http://JLABAUDIO.COM)

## FIRST TIME SETUP: BLUETOOTH PAIRING

- 1** Turn on the Bluetooth in your device settings.

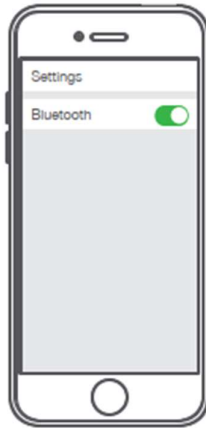

**2**



Press and hold button for **10 seconds**.  
Release.  
Light will **flash red and blue** to indicate pairing mode.

**3**

- Select "JLab BT" in your device settings to connect.

Light will **slow blink blue** when Bluetooth is paired.

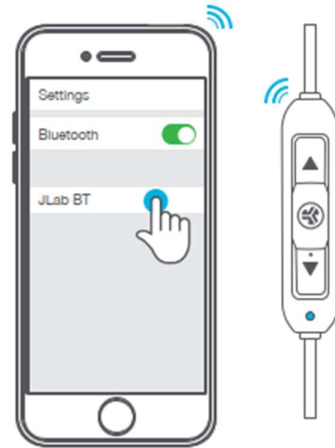

## RECURRING USE

Once JLab Fit Sport 3 has initially paired to your device, the earbuds will auto-connect to your Bluetooth device when powered back ON. (Follow **BUTTON FUNCTIONS** instructions)

## BUTTON FUNCTIONS

- VOLUME UP:** Click once
- TRACK FORWARD:** Click & hold 2+ seconds
- POWER ON:** Click & hold 3 seconds
- POWER OFF:** Click & hold 5 seconds
- PLAY / PAUSE:** Click once
- ANSWER / HANG UP CALLS:** Click once
- ACTIVATE SIRI (iOS) OR "OK GOOGLE" (ANDROID):** Click twice
- BLUETOOTH PAIRING:** (Follow First Time Setup: Bluetooth Pairing)
- VOLUME DOWN:** Click once
- TRACK BACKWARD:** Click & hold 2+ seconds



## EQUALIZER MODES

Quick press both buttons for different EQ settings (Fit Sport 3 will cycle 3 EQ settings)

 **JLab SIGNATURE (One Beep)**

JLab C3™ signature sound with amplified vocals and bass

 **BALANCED (Two Beeps)**

Even sound with no additional sound enhancements

 **BASS BOOST (Three Beeps)**

Amplified bass and sub-bass

## VOICE PROMPTS

**"HELLO"**  
Power is ON.

**"READY TO PAIR"**  
JLab BT earbuds are ready to connect to your Bluetooth device.

**"YOU'RE CONNECTED"**  
JLab BT earbuds are connected to your Bluetooth device and ready for use.

**"GOODBYE"**  
Power turning OFF.



## CONNECTION TROUBLESHOOTING

### I DO NOT SEE JLAB BT IN MY DEVICE

- 1 Turn Bluetooth off and then back on in device settings.
- 2 If you still do not see JLab BT, repeat **FIRST TIME SETUP: BLUETOOTH PAIRING** directions.

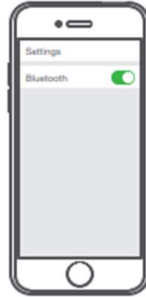
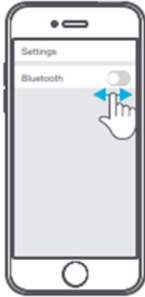

### JLAB BT DOES NOT RECONNECT TO MY DEVICE AFTER POWERING ON

- 1 In device settings, forget the JLab BT.
- 2 Turn Bluetooth off then back on in device settings.
- 3 Repeat **FIRST TIME SETUP: BLUETOOTH PAIRING** direction

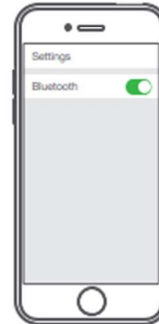
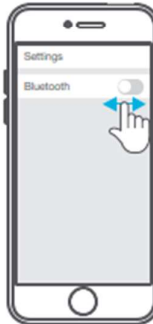
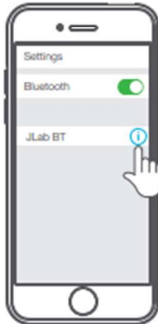

## CONNECTION TROUBLESHOOTING (CONTINUED)

### BLUETOOTH IS CONNECTING TO AN UNWANTED DEVICE

Note: The JLab BT can remember up to 8 devices. It will try to auto-connect to last device used.

- 1 If you have more than one device that was connected to JLab BT, turn OFF Bluetooth on unwanted devices and turn ON Bluetooth on chosen device.

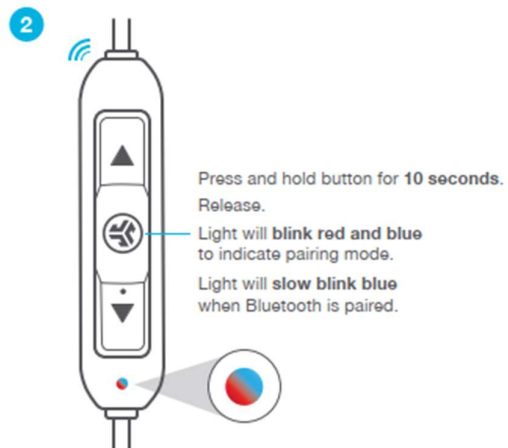

## WARNING

Make sure USB door is closed and fastened.

This will protect against sweat and water damage.

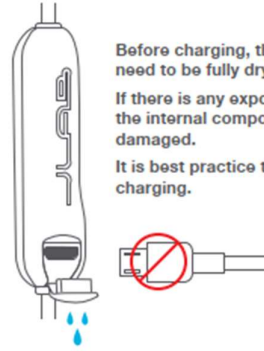
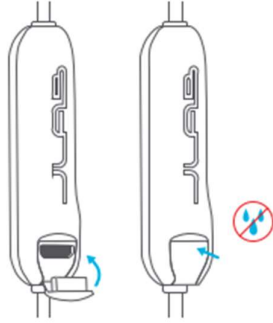

Before charging, the Fit Sport 3 earbuds need to be fully dry.

If there is any exposure to moisture, the internal components may become damaged.

It is best practice to air dry before charging.

## CAUTIONS

- Avoid getting moisture or liquids into the tip of the earbuds or charging port.
- Avoid extreme heat, cold, and humidity.
- Avoid dropping or crushing the earbuds, stressing the cable by rapid pulling or extreme force, or bending the cable at a sharp angle.
- Wax may build up in the earbud tips, lowering the sound quality. Carefully remove the wax with a cotton swab or other small tool to improve the sound quality.
- If you experience discomfort or pain, try lowering the volume or discontinuing use temporarily.
- If you experience regular discomfort while using this product, discontinue use and consult your physician.
- We recommend you treat your earbuds as you would a nice pair of sunglasses and keep them in safe location when not in use.



[Shop products](#) | [Product alerts](#) | [Burn-in your headphones](#)

JLab Audio + Burn-in Tool



[JLABAUDIO.COM](https://www.jlabaudio.com)

# WIRELESS FIT SPORT/EPIC SPORT

## CHARGING

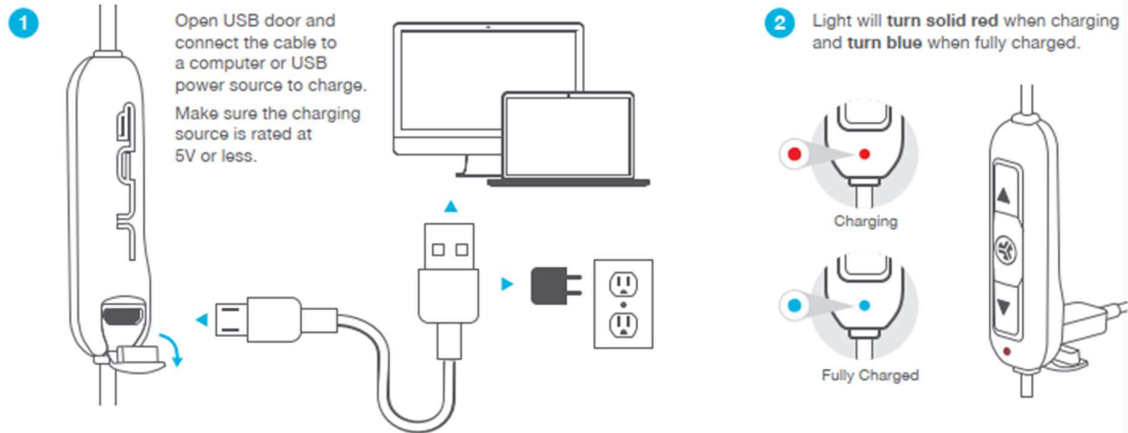

## FITTING

- 1** Choose ear tip size and optional Cush Fin. Try various ear tips to find the best fit.
- 2** Move the earbud to desired location from the Adjustable Tip Placement.
- 3** Start from the back + rotate around the ear.
- 4** Secure cable in front, back + bottom.

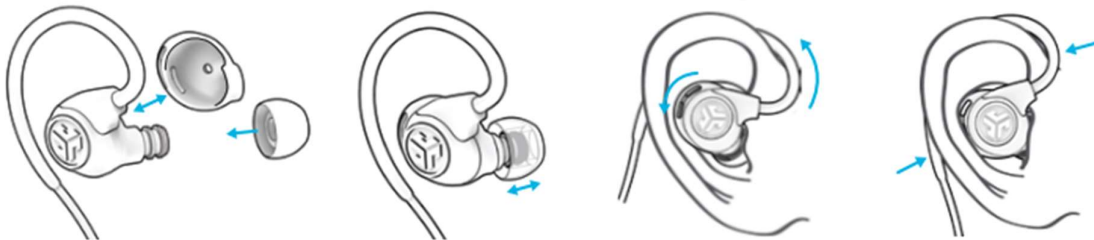

## CABLE CLIP USE

- 1** Attach optional cable holder to tighten or loosen the cable during use.
- 2** Insert the optional cable clip to the back of the cable holder.
- 3** Open the cable clip and attach to apparel.

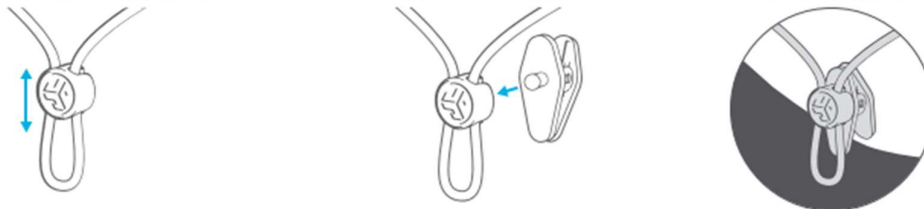

# EARBUDS GO AIR / GO AIR POP

## BLUETOOTH PAIRING

- 1 Remove tab and close door.

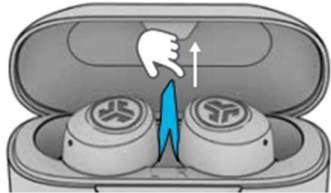

- 4 Select "JLab GO Air Pop" in your device's Bluetooth settings to connect.

Voice prompt "You're connected" followed by **blinking white lights** will indicate you are connected.

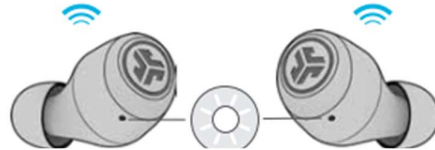

- 2 Red light on case indicates charge. Remove earbuds from case.



- 3 One earbud will blink blue/white indicating ready to pair to your device.

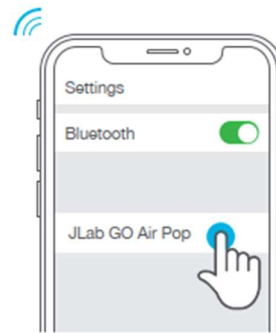

### ADDING NEW / ADDITIONAL BLUETOOTH DEVICES:

Turn **OFF Bluetooth** from any previously connected device. Turn **ON Bluetooth** from new device.

Take earbuds out of the case. Earbuds will automatically enter Bluetooth Pairing.

Select "JLab GO Air Pop" in device settings to connect.

## BUTTON FUNCTIONS



- VOLUME DOWN:** Single tap  
**SIRI (iOS) or "OK GOOGLE" (ANDROID):** Double tap  
**TRACK BACK:** Press & hold 1+ sec
- VOLUME UP:** Single tap  
**PLAY / PAUSE:** Double tap  
**TRACK FORWARD:** Press & hold 1+ sec
- ANSWER CALL:** Single tap  
**HANGUP:** Double tap  
**REJECT INCOMING CALLS:** Press & hold 1+ sec  
**EQ CHANGE:** Triple tap

## VOICE PROMPTS

- "Hello":** Power ON  
**"Ready to Pair":** GO Air Pop is ready to pair to Bluetooth device  
**"Bluetooth Connected":** Earbud is connected to device  
**"Battery Full":** 100-75%  
**"Battery Medium":** 75-25%  
**"Low Battery":** Less than 25% (When power decreases to 10%, "Low Battery" will play one time)  
**"Goodbye":** Power OFF

## CUSTOM EQ<sup>3</sup> SOUND MODES

Tap either the right or left earbud 3 times for different EQ settings (GO Air Pop will cycle 3 EQ settings).



**JLab SIGNATURE**  
JLab C3™ signature sound with amplified bass and vocals



**BALANCED**  
Even sound with no additional enhancements



**BASS BOOST**  
Amplified bass and sub-bass

## CHARGING EARBUDS

- 1** Earbuds will power off when placed in the case and first show charging case battery level.

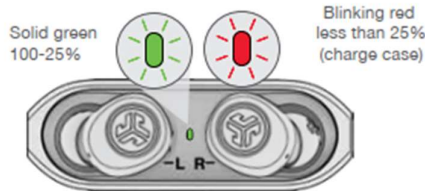

- 3** Earbuds will auto power on and connect to your device when removed.

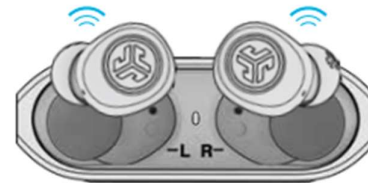

- 2** Then pulsing blue light indicates earbuds are charging and turns off when fully charged.

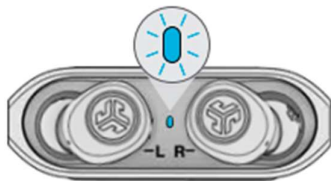

## CHARGING CASE

Connect the GO Air into a computer or USB 5V 1A (or less) output device.

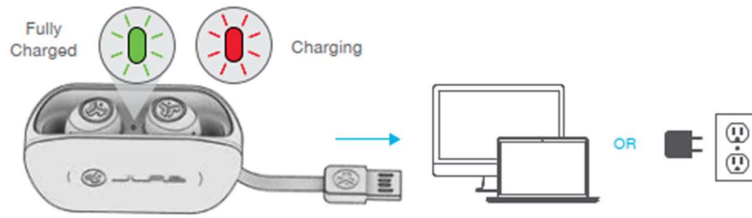

## FITTING



Try all ear tips for best fit and proper seal.



Place the earbud in the ear canal and slightly rotate to adjust for best fit.

## QUICK TIPS

- The left or right earbud can be used independently for music and phone calls. Simply choose one and take out of the case to connect.
- Only ONE Bluetooth device can be connected at a time. Turn off Bluetooth on unwanted devices and turn on Bluetooth on chosen device to connect.
- Fully dry off earbuds before putting in the charging case to avoid any damage to the case. The earbuds are sweat/water resistant but the case is not.

## WARNING

Fully dry off the earbuds before putting in the charging case to avoid any damage to the case.

The earbuds are sweat/water resistant but the case is not.





# HEADPHONE FLEX/ SPORT/EPIC

## FIRST TIME SETUP: BLUETOOTH PAIRING

- 1** Turn on the Bluetooth in your device settings.

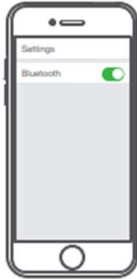

- 2** Press and hold the Power Button for 10+ seconds.  
The logo will flash blue and white indicating the headphone is ready to pair to your Bluetooth device.



- 3** Select "JLab Flex Sport" in your device settings.  
Voice prompt "You are connected" followed by a solid blue light indicates you are connected.

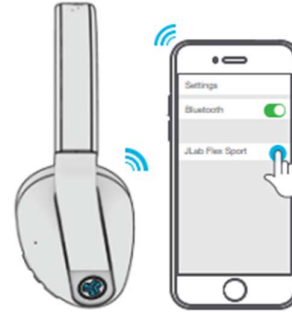

## BLUETOOTH PAIRING NEW / ADDITIONAL DEVICES:

Follow the FIRST TIME SETUP with each additional device. The Flex Sport will remember up to 8 devices and will automatically connect to the last device that was previously paired. If multiple devices have been previously paired, simply turn OFF Bluetooth from unwanted devices and turn ON Bluetooth from chosen device to connect for next use.

### Notes:

- Bluetooth is a wireless radio technology, which means it is sensitive to objects between the headphone and the connected device. The headphone is designed to be used within 33 feet (10 meters) of a connected device, with no major objects in between (walls, etc.).
- Once successfully connected, the headphone will memorize your device and automatically pair when turned on in the future. Only one device may be connected at a time. To pair a different device, first unpair the current one through its Bluetooth settings.
- If for any reason Bluetooth connection is lost, manually reconnect your Bluetooth device.

## BUTTON FUNCTIONS

**VOLUME UP:** 1 click

**TRACK FORWARD:**  
Press & hold 1+ seconds

**TURN ON / OFF:**  
Press & hold 3+ seconds

**PLAY / PAUSE / ANSWER / HANG UP:**  
1 click

**SIRI (IOS) OR "OK GOOGLE" (ANDROID):** 2 clicks

**BLUETOOTH PAIRING:**  
(Follow First Time Setup)

**VOLUME DOWN:** 1 click

**TRACK BACK:**  
Press & hold 1+ seconds

**AMBIENT NOISE ON / OFF:** 1 click  
(Flex Sport will open surrounding noise when active)

**EQ CHANGE:** Press & hold 2+ seconds  
(Flex Sport will cycle 3 EQ settings)

**JLab SIGNATURE**  
JLab C3™ signature sound with amplified vocals and bass

**BALANCED**  
Even sound with no additional sound enhancements

**BASS BOOST**  
Amplified bass and sub-bass

## FITTING: TENSION BANDS

**1 INSTALLING:** Fold in the hinges and locate the locking channels on the headphone. Snap in the Tension Band on both sides. (Under each band lists FLEXFIT or FIRMFIT.)



**2 REMOVING:** Fold in the hinges and locate the Tension Band groove. Pull outward with your finger to unlock.

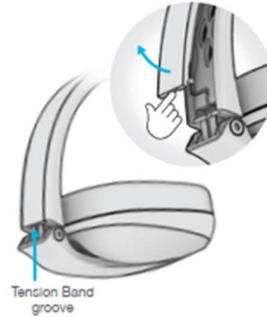

## OPTIONAL HEADBAND PAD

Plug in the dual-lock on one of the dual channels from the inside headband. Repeat same location for other side.



## CHARGING

**Note:** Flex Sport is capable of charging when powered on or off. Open the door below on the Flex Sport to connect to USB-C and charge from a USB input.

**White light** will indicate charging and **turn blue** once fully charged.

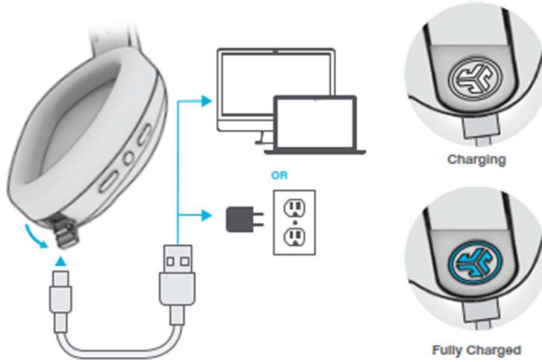

## REMOVABLE EAR PADS

Remove by holding the cushion and pull straight outward.

If you machine wash, place ear pads in the provided travel case before cycle. **Machine Wash Gentle/Delicates.** **Tumble Dry, No Heat.**

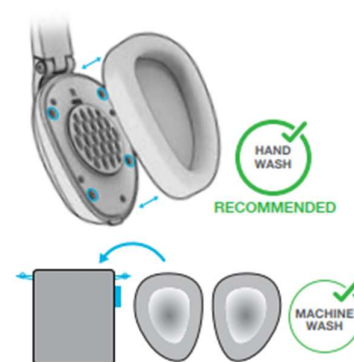



# EPIC ANC/ AIR/V1/V2/V3/ICON

## USING THE AUX ADAPTOR

1 Plug in USB cable into JLab Epic ANC and attach the AUX adaptor to the USB.

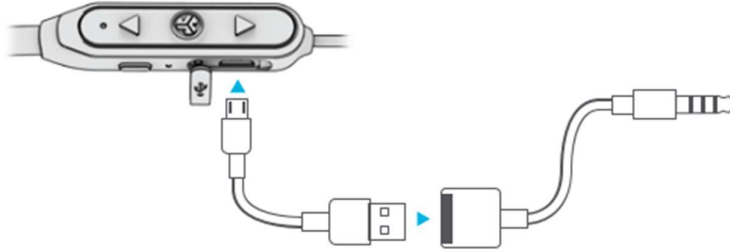

2 Play from an airplane or mobile device AUX.



Play wired with no power.

## CHARGING

Connect to computer or USB 5v 1A (or less) output device.

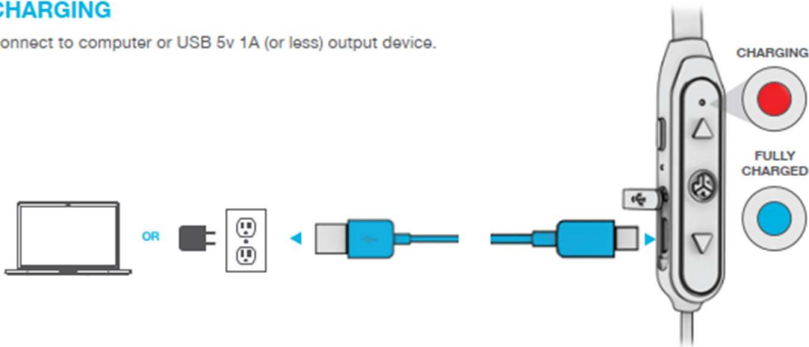

# JBUDS FRAMES

## ASSEMBLY

- 1 Locate the L & R on the back. If needed, add the Rubber Sleeves on hooks for narrow stem glasses.

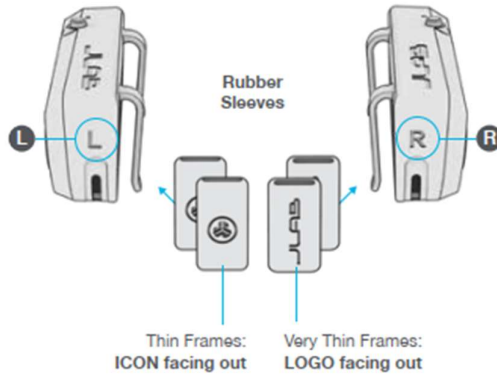

- 2 Slide the JBuds Frames on corresponding left and right stems of glasses.

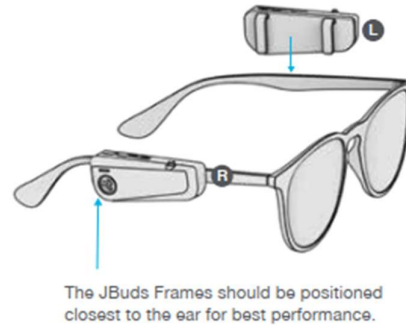

## CONNECTING BLUETOOTH

- 1 Press and hold BOTH buttons 5+ seconds. One side will start **blinking blue/white** indicating ready to connect.

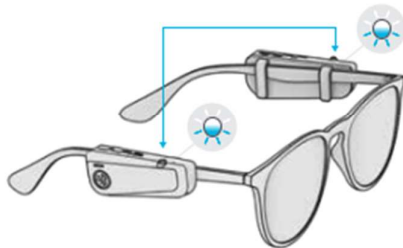

- 2 Enter your device settings and connect to "JLab JBuds Frames". **Solid white lights** will indicate you are connected.



### ADDING NEW/ADDITIONAL BLUETOOTH DEVICES:

Turn OFF Bluetooth from any previously connected device. Turn ON Bluetooth from new device. Power ON the JBuds Frames and they will enter Bluetooth pairing after 10 seconds. Select "JLab JBuds Frames" in new device settings to connect.

## BUTTON FUNCTIONS

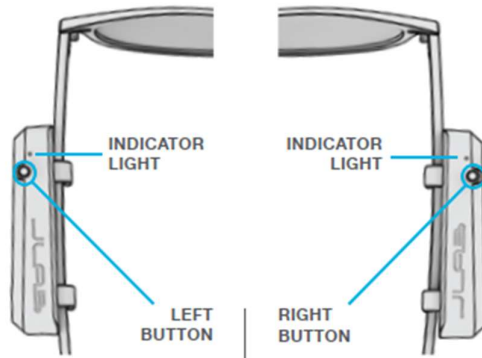

**VOLUME DOWN:** Single press  
**SIRI (iOS) or "OK GOOGLE" (ANDROID):** Double press  
**TRACK BACKWARD:** Press & hold 1+ sec

**VOLUME UP:** Single press  
**PLAY / PAUSE:** Double press  
**TRACK FORWARD:** Press & hold 1+ sec  
**ANSWER:** Single press  
**HANGUP:** Double press  
**REJECT INCOMING CALLS:** Press & hold 1+ sec

**EQ CHANGE:** Triple press on either earbud (Cycles JLab Signature/Bass Boost)  
**POWER ON / OFF:** Press & hold 3+ sec on either earbud (Button will power OFF both sides)

## VOICE PROMPTS

**"Hello":** Power ON  
**"Earbuds joined":** Earbuds paired to each other  
**"Ready to Pair":** JBuds Frames are ready to pair to Bluetooth device  
**"Bluetooth Connected":** Earbud is connected to device  
**"Battery Full":** 100-80%  
**"Battery Medium":** 80-20%  
**"Low Battery":** Less than 20%  
When power decreases to 10%, "Low Battery" will play  
**"Goodbye":** Power OFF

## EQ SETTINGS

Triple press either the right or left earbud 3 times for different EQ settings.

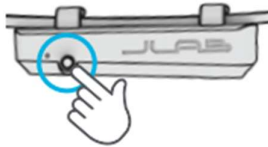

**JLab SIGNATURE**  
JLab C3™ signature sound with amplified bass and vocals

**BASS BOOST**  
Amplified bass and sub-bass

## CHARGING

Connect the JBuds Frames to computer or USB 5V 1A (or less) output device.

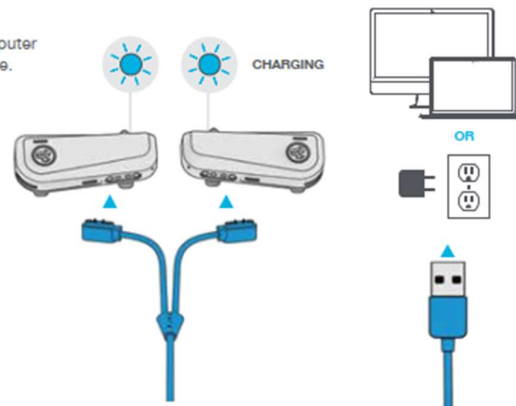

## QUICK TIPS

Position the JBuds Frames as close to your ears as possible. This will greatly improve the audio performance.



You can use either JBuds Frames left or right independently or both together with Dual Connect to listen to music or take calls. Note you will only have access to the left or right controls if you're using only one.

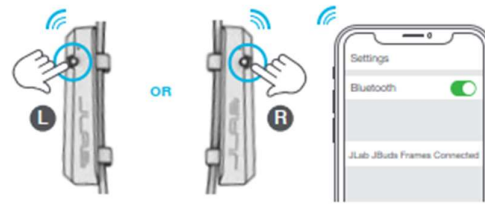

## TROUBLESHOOTING

### NO AUDIO IN ONE SIDE OR BLUETOOTH DOES NOT CONNECT/RECONNECT (MANUAL RESET)

- 1 Enter your Bluetooth device settings and forget the JLab JBuds Frames.

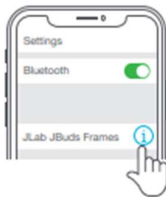

- 2 When JBuds Frames are powered OFF, Press and hold both buttons 15+ sec. Frames will power ON then power OFF.



- 3 Press and hold both buttons 3+ sec to power ON. JBuds Frames will start blinking blue/white indicating ready to connect. Enter device settings and reconnect.



# JBUDS STUDIO/PRO/SPORT/ANC WIRELESS

## FIRST TIME SETUP: BLUETOOTH PAIRING

- 1 Turn on the Bluetooth in your device settings.

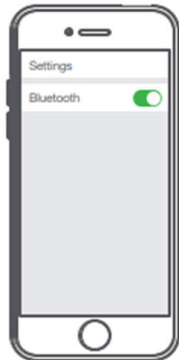

- 2 When the JBuddies Studio Wireless Headphones are powered off, press and hold the Power Button for approximately 10 seconds.

**Fast blinking red and blue light indicates searching for Bluetooth device.**

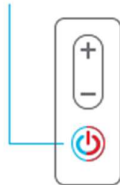

- 3 Select "JLab JBuddies Studio BT" in your device settings to connect.



When the headphones are paired, voice prompts "You are connected" and **blue light will flash slowly.**

### Notes:

- Bluetooth is a wireless radio technology, which means it is sensitive to objects between the headphone and the connected device. The headphone is designed to be used within 33 feet (10 meters) of a connected device, with no major objects in between (walls, etc.).
- Once successfully connected, the headphone will memorize your device and automatically pair when turned on in the future. Only one device may be connected at a time. To pair a different device, first unpair the current one through its Bluetooth settings.
- If for any reason Bluetooth connection is lost, manually reconnect your Bluetooth device.

## CHARGING

Connect the Micro USB cable to computer or USB 5V 1A (or less) output device.

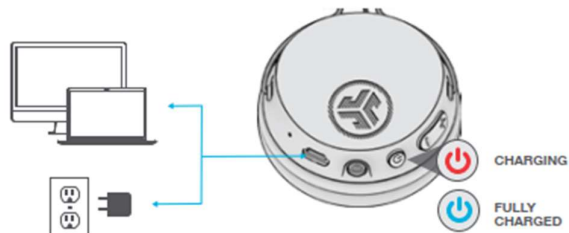

## CONTROLS

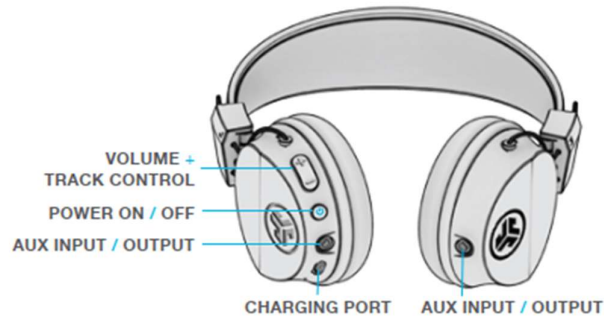

### BLUETOOTH PAIRING:

(Follow First Time Setup: Bluetooth Pairing)

**POWER ON / OFF:** Press and hold 3 seconds  
(Slow blinking blue light indicates power is on)

**PLAY / PAUSE / ANSWER / HANG UP CALLS:** 1 Click

**ACTIVATE SIRI (iOS) OR "OK GOOGLE" (ANDROID):** 2 Clicks

**RE-PAIRING AND ADDITIONAL DEVICES:**

When power is off, press and hold 10 seconds

**VOLUME UP / VOLUME DOWN:** 1 Click

**TRACK FORWARD / TRACK BACKWARD:** 2 Second hold

## SHARE MODE

Connect the included **AUX CABLE** to either side to another JBuddies Studio or any other wired headphone/earbud for Share Mode.

### OPTION 1:

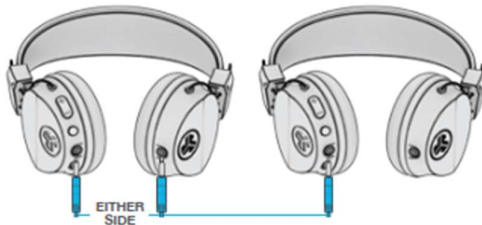

### OPTION 2:

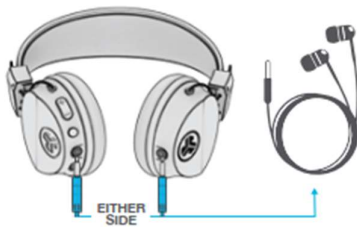

## GO WIRED

Connect the **AUX CABLE** to a device for a wired connection.

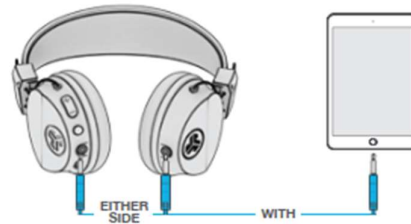

# JBUDS WORK/ GO WORK

## BLUETOOTH PAIRING

- 1 Turn on Bluetooth in your device settings.

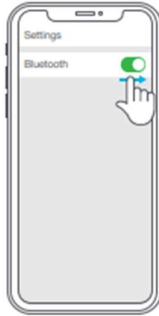

- 2



Press and hold button for 8 seconds. Release. Lights will flash blue/red.

- 3 Select "JLab JBuds Work" in your device settings to connect.



## MULTIPOINT (CONNECT 2 DEVICES SIMULTANEOUSLY)

- 1 Once **FIRST** device is connected, turn off Bluetooth in device settings. JBuds Work will auto enter Bluetooth Pairing.



- 2 Enter your **SECOND** device Bluetooth settings and connect to JBuds Work.



- 3 Enter your **FIRST** device settings. Turn on Bluetooth and reconnect to JBuds Work.



For more info and troubleshooting on MULTIPOINT visit: [JLAB.COM/MULTIPOINT](http://JLAB.COM/MULTIPOINT)

## BUTTON FUNCTIONS

**VOLUME UP:** Press once  
**TRACK FORWARD:** Press and hold 2+ seconds

**VOLUME DOWN:** Press once  
**TRACK BACKWARD:** Press and hold 2+ seconds

**POWER ON/OFF:** Press and hold 3+ seconds  
**PLAY/PAUSE:** Press once  
**ANSWER/HANG UP:** Press once  
 (works when boom mic is in down position)  
**REJECT INCOMING CALL:** Press and hold 1+ second  
**ACTIVATE SIRI (iOS) OR "OK GOOGLE" (ANDROID):** Press twice  
**HEAR YOURSELF ON/OFF:** Triple press  
**BLUETOOTH PAIRING:** See *Bluetooth Pairing*.

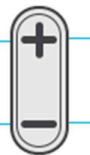

**SWITCH EQ VOICE / MUSIC:**  
 Press and hold both buttons simultaneously





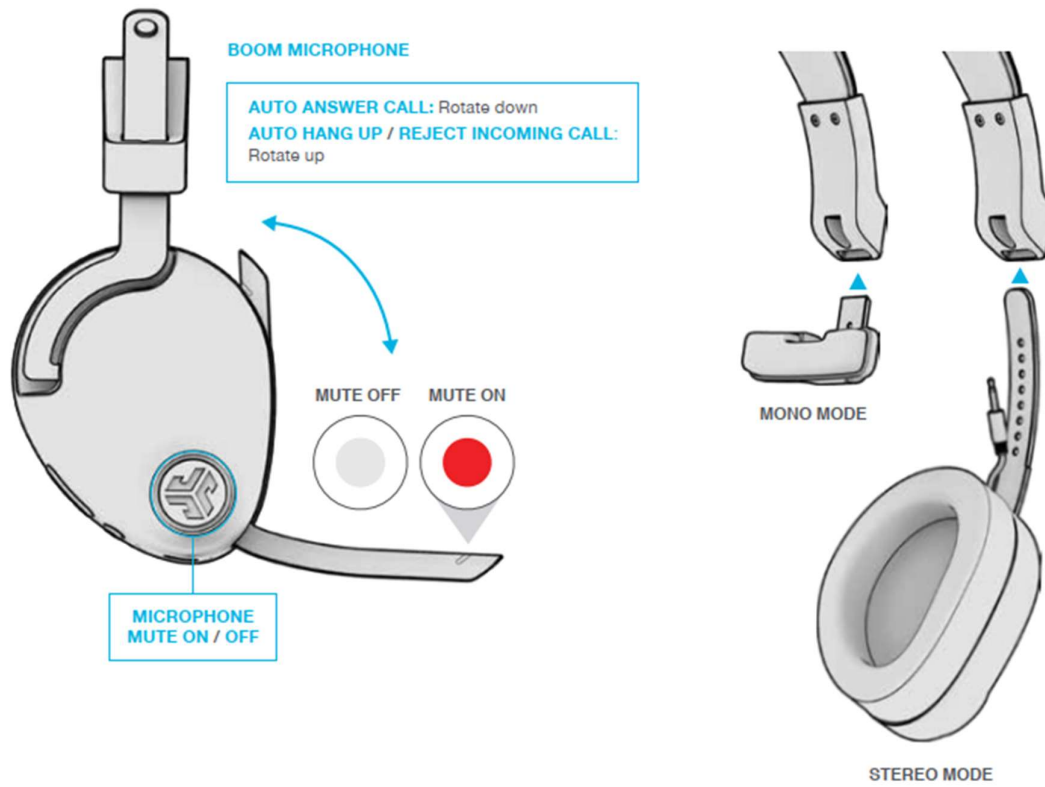

### CHARGING

Connect to computer or USB 5v 1A (or less) output device.

**Note:** JBuds Work can simultaneously charge while Bluetooth is connected.

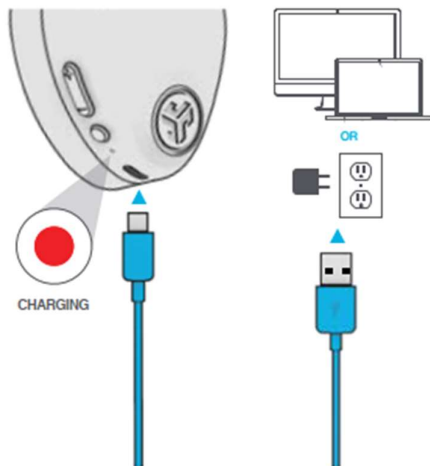

### AUX INPUT

JBuds Work can be used as a wired headset with AUX cable.

**Note:** The headset will still use a limited amount of battery for the microphones to function.

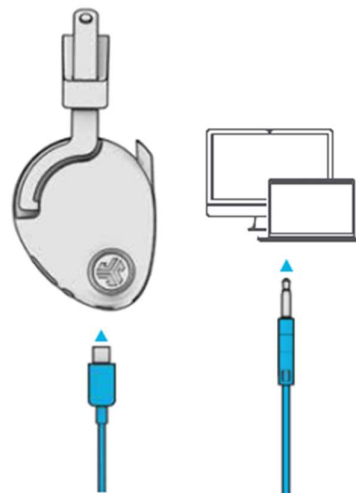



# JBUDS AIR EXEC/ ICON/TRUE/ANC

## FIRST TIME SETUP

### 1 AUTO-CONNECTING EARBUDS

- A. Take earbuds out of the charging case and remove stickers.  
B. Press and hold both touch sensors 3+ seconds to turn ON. One earbud turns **solid white** and the other earbud **blinks blue/white** indicating ready to pair to your device.

### 2 CONNECTING TO BLUETOOTH

- Select "JLab JBuds Air Executive" in your device settings. Voice prompt "Bluetooth connected" followed by **solid white lights** will indicate you are connected.

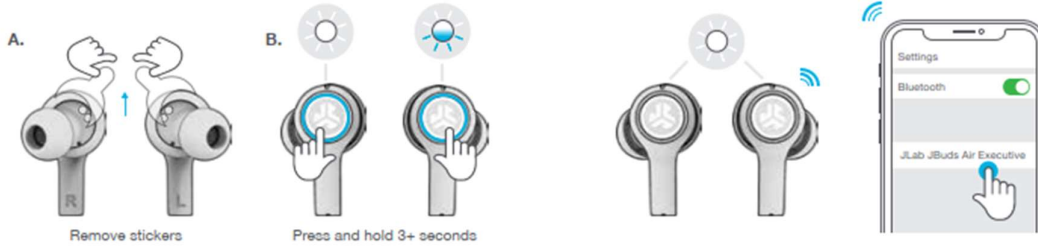

### ADDING NEW / ADDITIONAL BLUETOOTH DEVICES:

Turn OFF Bluetooth from any previously connected device. Turn ON Bluetooth from new device. Take earbuds out of the case. Earbuds will automatically enter Bluetooth Pairing. Select "JLab JBuds Air Executive" in device settings to connect.

## IN THE BOX

### EARBUDS

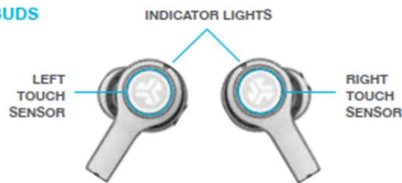

### EARTIPS

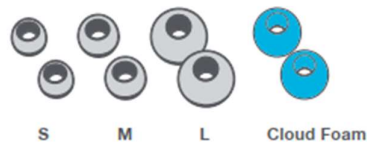

### CHARGING CASE

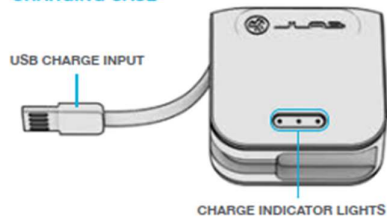

## BUTTON FUNCTIONS



**VOLUME DOWN:** Single tap  
**SIRI (iOS) or "OK GOOGLE" (ANDROID):** Double tap  
**SWITCH MUSIC / MOVIE MODE:** Press & hold 1+ sec  
**EQ CHANGE:** Triple tap (Cycles through 3 EQ settings)  
**POWER ON:** Press & hold 3+ sec



**VOLUME UP:** Single tap  
**PLAY / PAUSE:** Double tap  
**TRACK FORWARD:** Press & hold 1+ sec  
**ANSWER:** Single tap  
**HANGUP:** Double tap  
**REJECT INCOMING CALLS:** Press & hold 1+ sec  
**BE AWARE ON / OFF:** Triple tap  
**POWER ON:** Press & hold 3+ sec

## VOICE PROMPTS

**"Hello":** Power ON  
**"Ready to Pair":** JBuds Air Exec are ready to pair to Bluetooth device  
**"Bluetooth Connected":** Earbud is connected to device  
**"Battery Full":** 100-80%  
**"Battery Medium":** 80-20%  
**"Low Battery":** Less than 20%  
When power decreases to 10%, "Low Battery" will play  
**"Goodbye":** Power OFF

## TURN OFF EARBUDS WITHOUT CHARGING CASE:

Enter your Bluetooth device settings and disconnect the JBuds Air Executive. Earbuds will power OFF after 3 minutes.

## EQUALIZER MODES

Triple tap left earbud for different EQ settings. Voice prompts will indicate EQ settings (JBuds Air Exec will cycle 3 EQ settings)



**JLab SIGNATURE**  
JLab C3™ signature sound with amplified bass and vocals

**BALANCED**  
Even sound with no additional enhancements

**BASS BOOST**  
Amplified bass and sub-bass

## CHARGING EARBUDS

- 1 Placing the earbuds in the charging case will power OFF earbuds and start charging. **Blue lights** indicate earbuds are charging and will turn off when fully charged.

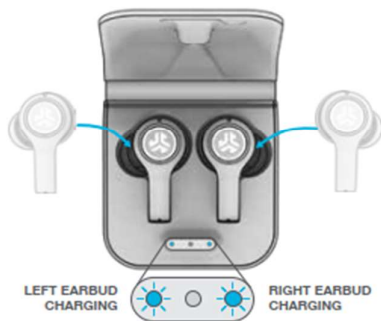

- 2 When earbuds are taken out of the case, they will auto power ON and reconnect to your device.

## CHARGING CASE

Connect the JBuds Air Executive to computer or USB 5V 1A (or less) output device.

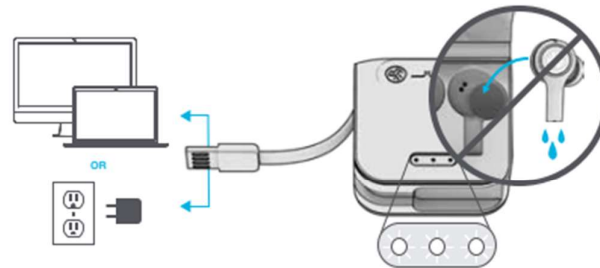

Lights **pulse white** when charging and turn **solid white** when fully charged.

## FITTING

Try the optional Cush Fins and all ear tips for best fit and proper seal.

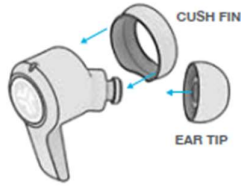

Place the earbud in the ear canal and slightly rotate to adjust for best fit.



## TROUBLESHOOTING

### NO AUDIO IN LEFT EARBUD OR EARBUDS DISCONNECT FROM EACH OTHER (MANUAL RESET)

- 1 Enter your Bluetooth device settings and forget the JLabuds Air Executive. Fig A
- 2 Open the charging case door and leave both earbuds inside. Starting with ONE earbud, quickly tap the touch sensor 7x times. Light will blink blue 3x times. Leave the earbuds in the charging case. Fig C1
- 3 Repeat with the other earbud. Quickly tap the touch sensor 7x times. Light will blink blue 3x times. Fig C2
- 4 Take both earbuds out of the charging case and keep them within 2 inches from each other. Wait for one earbud to turn solid white and the other to blink blue/white. You are now ready to pair to your Bluetooth device.

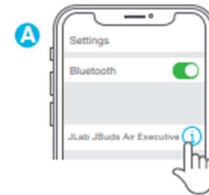

### BLUETOOTH DEVICE DOES NOT CONNECT/RECONNECT

- 1 Enter your Bluetooth device settings and forget the JLabuds Air Executive. Fig A
- 2 Turn OFF then ON Bluetooth. Fig B
- 3 Take the earbuds out of the case. Wait for one to turn solid white and the other to blink blue/white.
- 4 Select "JLab JLabuds Air Executive" in device settings to reconnect.

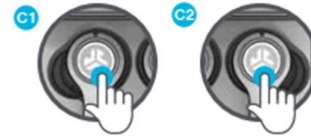

Instructional videos at: [JLAB.COM/MANUALS](http://JLAB.COM/MANUALS)

## QUICK TIPS

- Fully dry off the earbuds before putting in the charging case.
- The left or right earbud can be used independently for music and phone calls. Simply choose one and take out of the case to connect.
- Choosing the correct ear tip makes a significant improvement in audio quality due to the proper seal for the driver. Test all ear tips for best results.
- Only ONE Bluetooth device can be connected at a time. Turn off Bluetooth on unwanted devices and turn on Bluetooth on chosen device to connect.

## WARNING

Fully dry off the earbuds before placing in the charging case.

If the earbuds are damp or wet, this will cause damage to the charging case. The warranty will be voided if the charging case shows damage by water/sweat.



# REWIND WIRELESS

## FIRST TIME SETUP: BLUETOOTH PAIRING

- 1 Turn on the Bluetooth in your device settings.
- 2 Press and hold button for 10 seconds. Release. Light will blink red and blue near the foam ear pad to indicate pairing mode.
- 3 Select "JLab Rewind" in your device settings to connect. Light will slow blink blue when Bluetooth is paired.

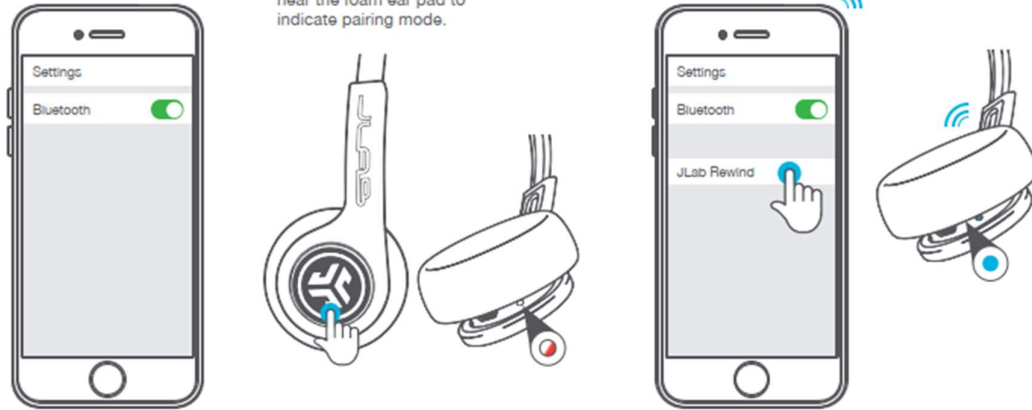

## PAIRING NEW / ADDITIONAL DEVICES:

Turn OFF Bluetooth on your previously paired device and turn ON Bluetooth on new device. Repeat **FIRST TIME SETUP** process for new devices.

### Notes:

- Bluetooth is a wireless radio technology, which means it is sensitive to objects between the headphone and the connected device. The headphone is designed to be used within 33 feet (10 meters) of a connected device, with no major objects in between (walls, etc.).
- Once successfully connected, the headphone will memorize your device and automatically pair when turned on in the future. Only one device may be connected at a time. To pair a different device, first unpair the current one through its Bluetooth settings.
- If for any reason Bluetooth connection is lost, manually reconnect your Bluetooth device.

## CHARGING

**Note: Headphones will not turn on while charging. Allow about 3 hours to fully charge.**

Connect the Rewind Headphone to a computer or USB 5V output device with the provided charging cable.

**Red light** will indicate charging and **blue light** will indicate a full charge.

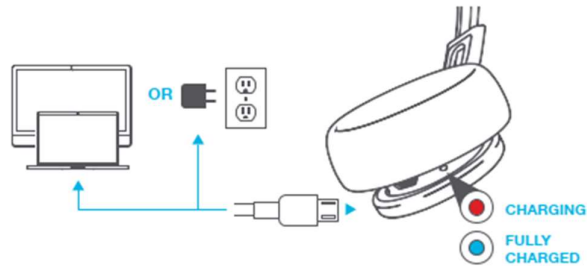

## BUTTON FUNCTIONS

### BLUETOOTH PAIRING:

(Follow First Time Setup instructions)

**POWER ON:** Press & hold 2 seconds

**POWER OFF:** Press & hold 4 seconds (slow blinking blue light indicates power is on)

**PLAY / PAUSE / ANSWER / HANG UP:** 1 click

**ACTIVATE SIRI (iOS) OR "OK GOOGLE" (ANDROID):** 2 click

**TRACK FORWARD:** Press & hold 2 seconds



### EQUALIZER MODES

**TOGGLE EQ CHANGE** 3 click. (Rewind will cycle 3 EQ settings)



#### JLab SIGNATURE (One Beep)

JLab C3™ signature sound with amplified vocals and bass



#### BALANCED (Two Beeps)

Even sound with no additional sound enhancements



#### BASS BOOST (Three Beeps)

Amplified bass and sub-bass

## SETUP

- 1 Connect USB-C to Talk GO microphone.



Connect to your PC or Mac USB INPUT.

- 2 Enter your PC or Mac settings to make sure connection is established.



- 3 **SETUP TALK GO with PC / MAC**

### **SETUP TALK GO WITH PC (WINDOWS 7, 8, or 10)**

1. From the Start menu, select the Control Panel.
2. From the Control Panel, select the Sound icon.
3. Select the Recording tab and select "JLab Talk GO".
4. Select the Playback tab and select "JLab Talk GO".

### **SETUP TALK GO WITH MAC (macOS 10.10 or HIGHER)**

1. Open System Preferences and select the Sound icon.
2. Select the Input tab and select "JLab Talk GO".
3. Select Output tab and select "JLab Talk GO".
4. From this screen, set the Output volume to desired level.



## CONTROLS

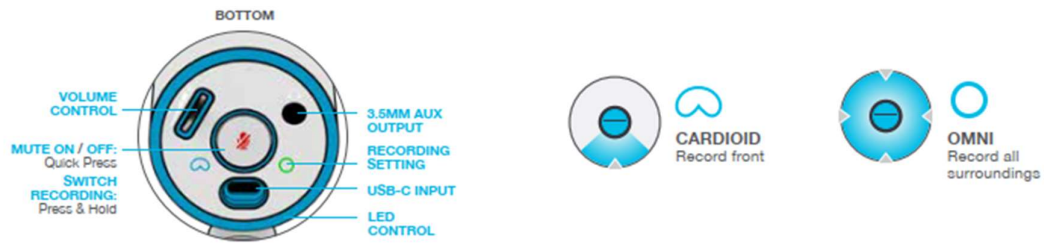

## IN USE



- The Talk GO works with almost any recording software installed on macOS, Windows, or Linux. Review in your software's setting and adjust accordingly.
- No additional drivers/software are needed for the Talk GO. Simply plug in and setup in device settings.
- Talk GO will not work through a power bank/battery pack. It will only work with USB-A input with an operating system.

# BLOCK PARTY SPEAKER/ BLOCK HOUSE PARTY

## CONNECT YOUR BLUETOOTH DEVICE

1 Power the speaker ON

2 Once Power is ON:

 If you see the **blue pulsing logo** the speaker is already in **Bluetooth Mode**. Follow Step 3.

 If you see the **white rotating ring** →  Quick Press the Bluetooth / Receive Toggle Button

↳  **Blue pulsing logo** will indicate **Bluetooth Mode**. Follow Step 3.

3  Press and hold for 3 seconds the Bluetooth / Receive Toggle Button to enter pairing mode.

4 Turn on the Bluetooth in your device settings. Search for "JLab Block Party" in your Bluetooth device settings and connect.

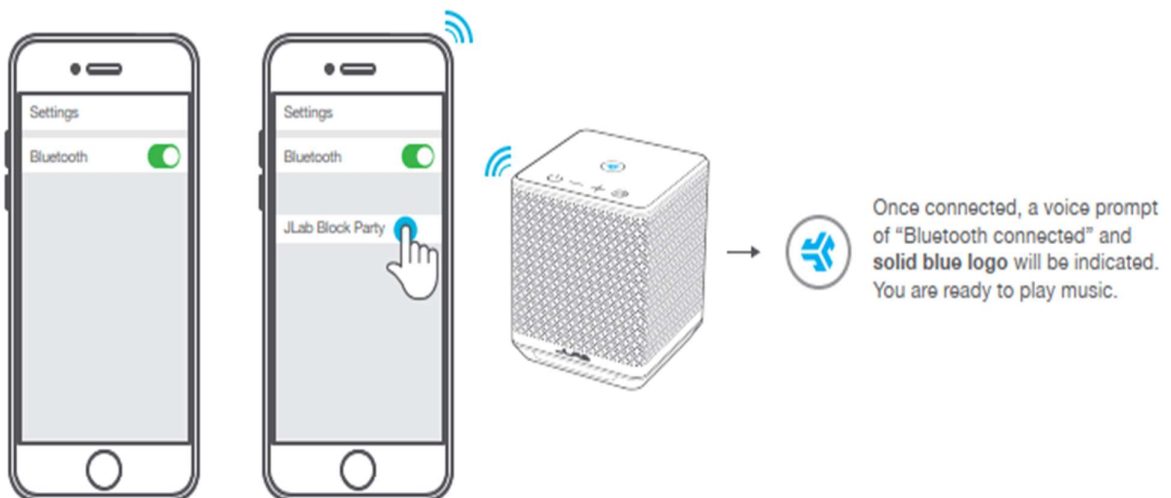

### Notes:

- Bluetooth is a wireless radio technology, which means it is sensitive to objects between the speaker and the connected device. The speaker is designed to be used within 33 feet (10 meters) of a connected device, with no major objects in between (walls, etc.).
- Once successfully connected, the speaker will memorize your device and automatically pair when turned on in the future. Only one device may be connected at a time. To pair a different device, first unpair the current one through its Bluetooth settings.
- If for any reason Bluetooth connection is lost, manually reconnect your Bluetooth device.

## RE-PAIR BLUETOOTH (OR PAIR NEW DEVICES)

1 When Power is ON:



If you see the **blue pulsing logo** the speaker is already in **Bluetooth Mode**.  
Follow Step 2.



If you see the **white rotating ring** →  ← Quick Press the Bluetooth / Receive Toggle Button



**Blue pulsing logo** will indicate **Bluetooth Mode**.  
Follow Step 2.



2 Press and hold for 3 seconds the Bluetooth / Receive Toggle Button to enter pairing mode.



3 **Blue pulsing logo** will indicate **Bluetooth Re-Pairing**.  
Search for "JLab Block Party" in your Bluetooth device settings and connect.

**Note:** If you have multiple Bluetooth devices connecting and want to connect a specific device, make sure you turn the Bluetooth OFF on your other devices so the speaker can connect to your desired device.

## ACCESSORIES



DC POWER ADAPTOR



REMOVABLE HANDLE

## CHARGING

**Note:** For optimum performance, charge overnight with DC Power Adaptor prior to using.

- 1 Before charging, it is recommended you turn off the speaker.
- 2 Open the silicone cover on the back of the speaker and connect the speaker to your computer or wall outlet using the provided DC Power Adaptor.
- 3 The indicator light on the front of the speaker will **blink purple one time** to indicate charging is in progress. Allow about 6 hours to fully charge.

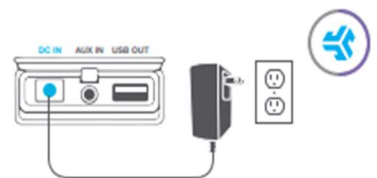

## SPEAKER PORTS / BUTTONS

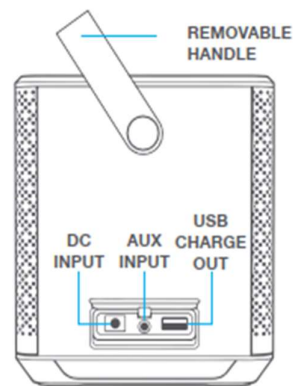
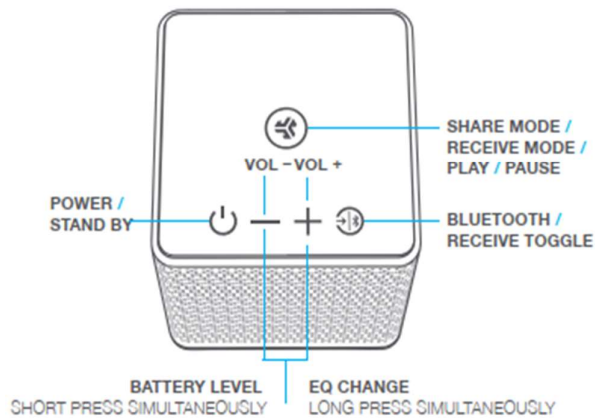



---

## POWER ON / OFF



**Power ON:** Press and hold for 2 seconds.

**Power OFF:** Press and hold for 4 seconds.

**Stand By:** When power is ON, press and hold for 2 seconds (See **Stand By** instructions for details)

---

## PLAY / PAUSE



◀ Quick press to Play / Pause

---

## VOLUME CONTROL



Volume Down



Volume Up



Green lights on ring will indicate volume level on speaker.

Note: Volume on the speaker works independently from your Bluetooth device. Adjust the volume on both the speaker and your device accordingly.

---

## CHECK BATTERY LEVEL

Press both volume buttons simultaneously. (Short Press)



Purple lights on ring will indicate battery level on speaker.

---

## CHANGE EQ SETTINGS

The House Party is pre-loaded with 2 EQ settings (outside or inside). To change settings, hold both volume buttons for 3 seconds. (Long Press)



The logo will **flash green** for outside and **flash blue** for inside.

---

## SHARE MODE (LINK SPEAKERS)

1  ◀ Power ON chosen Main/Sharing speaker.

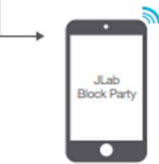

Connect the speaker to your Bluetooth device.  
Once connected, **set this speaker aside until step 4.**

(Follow the **Connect Your Bluetooth Device** instructions if speaker is not connected to your device)

2  ◀ Power ON the other House Party or Block Party speaker(s) to enter them in **Receive Mode** as follows:



If you see the **white rotating ring** then you are already in **Receive Mode**.  
Follow Step 3.





If you see the **blue pulsing light**



◀ Quick press the Bluetooth / Receive Toggle Button



**White rotating ring** will indicate **Receive Mode**.  
Follow Step 3.

- 3  Press and hold 3 seconds the Share Mode / Receive Mode button
-  **White blinking ring** will indicate that it is set to receive. All receiving speakers must be blinking white to link to Main/Sharing Speaker.

- 4 Return to **Main/Sharing speaker** that is connected to your Bluetooth device.

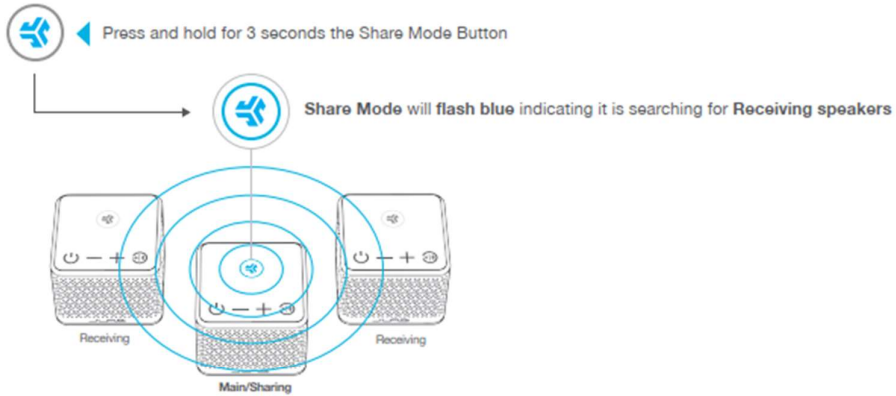

- 5 Once the speakers are linked:

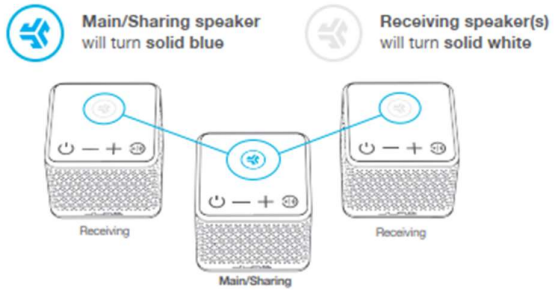

**Note:** To change the Main/Sharing speaker to a different speaker, disconnect your device and follow the same 5 step process.

## ABOUT STAND BY MODE

**Stand By Mode** has the capability to turn On, Off, and reconnect ALL Receiving speakers that are connected to the Main/Sharing speaker. This capability works when all speakers are plugged into an AC outlet and when Share Mode has already been set up.

## USE STAND BY MODE WHEN SPEAKERS ARE LINKED

- 1  When speakers are linked/shared, press and hold 2 seconds on the Power button of the **Main/Sharing speaker**

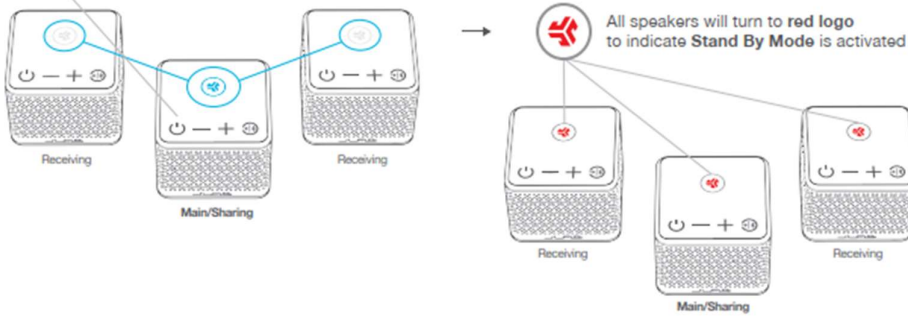

- 2  Press and hold 2 seconds on the Power button of the **Main/Sharing speaker**. This will turn the speaker back on and wake the Receiving speakers.

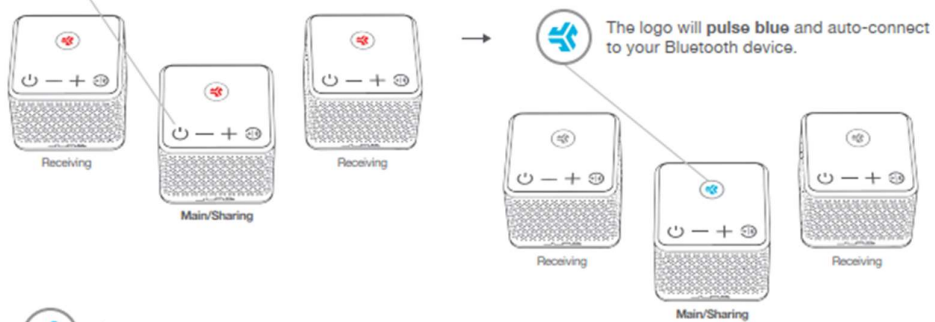

- 3  Press and hold the Share Mode button for 3 seconds.

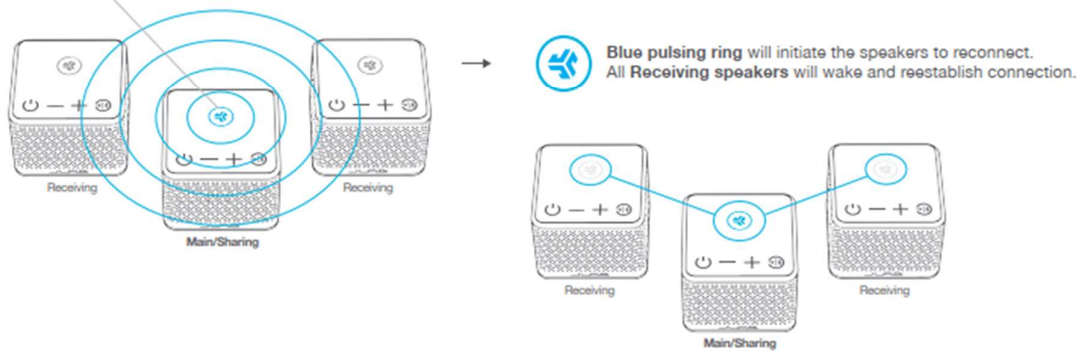

---

## WARM-UP YOUR SPEAKERS

Optional: Burn-in is the process for exercising new audio equipment. We recommend 40 hours of burn-in time for most speakers to reach optimal performance. The main purpose of the process is to loosen the diaphragm of a newly crafted speaker and to stress the speaker driver. Normal, everyday use can also burn-in the speakers though JLab's proprietary burn-in provides an ideal mix of sounds and frequency sweeps to achieve this.



Burn-in your audio equipment with the JLab Audio app available on the App Store and Google Play.  
Or access the burn-in method at: [jlabaudio.com/burnin](http://jlabaudio.com/burnin)

---

## CAUTIONS

- Listen to music at a suitable volume for enjoyment in order to not cause damage to your hearing and/or speaker system.
- Store in a well ventilated area.
- To reduce the risk of fire or electric shock, do not expose this speaker or the accessories to rain, water drops or moisture.
- Keep the unit away from an open flame such as fire, candle, etc.
- Avoid extreme heat, cold and humidity.
- Only use attachments/accessories specified by the manufacturer.
- Do not drop any objects into the unit through the openings.
- Do not place anything heavy on the unit.
- To ensure proper ventilation and proper operation, never cover or block the slots and opening with a cloth or other materials.
- The maximum working temperature is 95°F/35°C.
- Lithium batteries (like all rechargeable batteries) are recyclable and should NOT be recycled or disposed of in normal household waste. Contact your local government for disposal or recycling practices in your area.

[JLABAUDIO.COM](http://JLABAUDIO.COM)

# CRASHER MINI SPEAKERS

## FIRST TIME SETUP: BLUETOOTH PAIRING

- 1 Press and hold the Power Button for 8+ seconds.  
The Crasher Mini will automatically be in Bluetooth pairing mode upon start up.  
The indicator light **flashes blue**.



- 2 Turn on Bluetooth in your device settings.

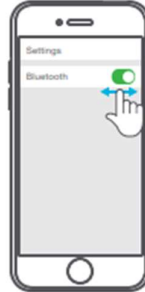

- 3 Select "JLab Crasher Mini" in your device settings.  
The light will stay **solid blue** once connected.



### Notes:

- Bluetooth is a wireless radio technology, which means it is sensitive to objects between the speaker and the connected device. The speaker is designed to be used within 33 feet (10 meters) of a connected device, with no major objects in between (walls, etc.).
- Once successfully connected, the speaker will memorize your device and automatically pair when turned on in the future. Only one device may be connected at a time. To pair a different device, first unpair the current one through its Bluetooth settings.
- If for any reason Bluetooth connection is lost, manually reconnect your Bluetooth device.

## ACCESSORIES



## CHARGING

**Note:** For optimum performance, charge overnight with Micro USB cable prior to using.

- 1 Before charging, it is recommended you turn off the Crasher Mini.
- 2 Open the silicone cover on the side of the speaker and connect the Crasher Mini to your computer or wall outlet using the provided Micro USB cable and/or 5V power adaptor.
- 3 When charging, the indicator light on the front of the Crasher Mini will **turn solid red** and **turns solid blue** once fully charged.

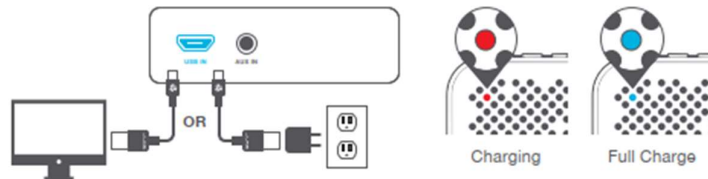

## SPEAKER PORTS / BUTTONS

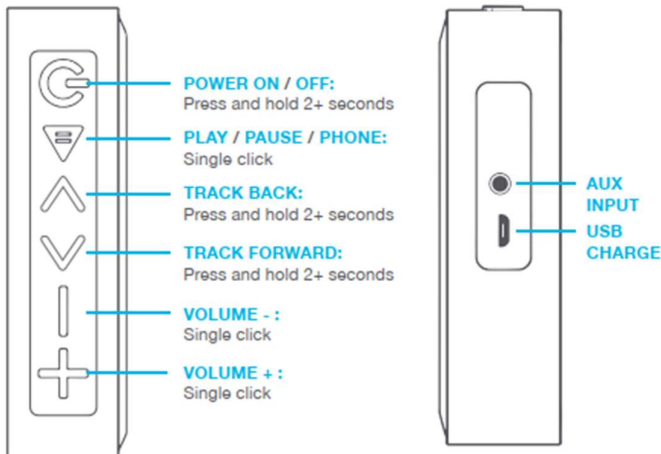

## AUX IN FUNCTION

The Crasher Mini has an AUX IN port. You can use audio from devices such as a mobile phone, computer, MP3 player, etc. with a 3.5mm AUX cable.

Use a 3.5mm AUX cable (not included) to connect the audio output terminals of your chosen device to the audio input terminal (AUX IN) of the Crasher Mini. The blue indicator light will flash slowly.

**Note:** The Crasher Mini will give priority to AUX playback whenever both the AUX input terminal and the Bluetooth are connected simultaneously. Once the 3.5mm device is disconnected, the Crasher Mini will return to the music on the Bluetooth connected device.

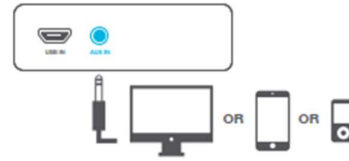

---

## WARM-UP YOUR SPEAKERS

Optional: Burn-in is the process for exercising new audio equipment. We recommend 40 hours of burn-in time for most speakers to reach optimal performance. The main purpose of the process is to loosen the diaphragm of a newly crafted speaker and to stress the speaker driver. Normal, everyday use can also burn-in the speakers though JLab's proprietary burn-in provides an ideal mix of sounds and frequency sweeps to achieve this.



Burn-in your audio equipment with the JLab Audio app available on the App Store and Google Play. Or access the burn-in method at: [jlabaudio.com/burnin](http://jlabaudio.com/burnin)

---

## CAUTIONS

- Listen to music at a suitable volume for enjoyment in order to not cause damage to your hearing and/or speaker system.
- Store in a well ventilated area.
- To reduce the risk of fire or electric shock, do not expose this speaker or the accessories to rain, water drops or moisture.
- Keep the unit away from an open flame such as fire, candle, etc.
- Avoid extreme heat, cold and humidity.
- Only use attachments/accessories specified by the manufacturer.
- Do not drop any objects into the unit through the openings.
- Do not place anything heavy on the unit.
- To ensure proper ventilation and proper operation, never cover or block the slots and opening with a cloth or other materials.
- The maximum working temperature is 95°F/35°C.
- Lithium batteries (like all rechargeable batteries) are recyclable and should NOT be recycled or disposed of in normal household waste. Contact your local government for disposal or recycling practices in your area.



# CRASHER MICRO SPEAKER

## FIRST TIME SETUP: BLUETOOTH PAIRING

- 1 Press and hold the Power Button for 8+ seconds.  
Voice prompt "Ready to pair" will play.



- 2 Turn on Bluetooth in your device settings.

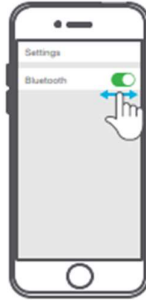

- 3 Select "JLab Crasher Micro" in your device settings.  
Speaker will play voice prompt "You're connected" followed by a solid blue light.

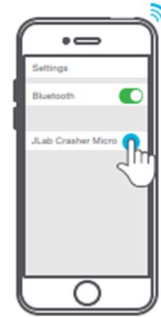
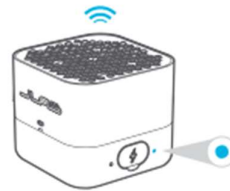

### Notes:

- Bluetooth is a wireless radio technology, which means it is sensitive to objects between the speaker and the connected device. The speaker is designed to be used within 33 feet (10 meters) of a connected device, with no major objects in between (walls, etc.).
- Once successfully connected, the speaker will memorize your device and automatically pair when turned on in the future. Only one device may be connected at a time. To pair a different device, first unpair the current one through its Bluetooth settings.
- If for any reason Bluetooth connection is lost, manually reconnect your Bluetooth device.

## ACCESSORIES



## CHARGING

Note: For optimum performance, charge overnight with Micro USB cable prior to using.

- 1 Before charging, it is recommended you turn off the Crasher Micro.
- 2 Open the Crasher Micro USB door and plug the included cable into a USB input device.
- 3 The red light will indicate charging and turns off once fully charged.

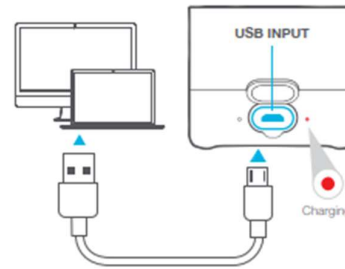

## POWER BUTTON FUNCTIONS



- POWER ON / OFF:**  
Press and hold 2+ seconds
- PLAY / PAUSE / ANSWER / HANG UP:**  
Single click
- BLUETOOTH PAIRING (2 ways):**  
When power is OFF, press and hold 8+ seconds OR  
When power is ON, double click

## VOICE PROMPTS

- "Hello": Power ON
- "Ready to Pair": Speaker is ready to pair to Bluetooth device
- "You're Connected": Speaker is connected to your device
- "Goodbye": Power OFF
- "Battery Full": 100-75%
- "Battery Medium": 75-25%
- "Low Battery": Less than 25%
- When power decreases to 10%, "Low Battery" will play

## WARM-UP YOUR SPEAKERS

Optional: Burn-in is the process for exercising new audio equipment. We recommend 40 hours of burn-in time for most speakers to reach optimal performance. The main purpose of the process is to loosen the diaphragm of a newly crafted speaker and to stress the speaker driver. Normal, everyday use can also burn-in the speakers though JLab's proprietary burn-in provides an ideal mix of sounds and frequency sweeps to achieve this.



Burn-in your audio equipment with the JLab Audio app available on the App Store and Google Play.  
Or access the burn-in method at: [jlabaudio.com/burnin](http://jlabaudio.com/burnin)

# CRASHER XL SPEAKER

## FIRST TIME SETUP: BLUETOOTH PAIRING

- 1 Press and hold the Power Button for 8+ seconds.



The Crasher XL will automatically be in Bluetooth pairing mode upon start up.

Light will **blink blue** on the front of the speaker to indicate it is ready to connect to your device.



- 2 Turn on Bluetooth in your device settings.

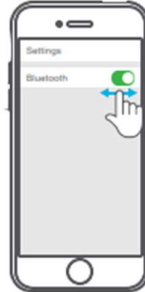

- 3 Select "JLab Crasher XL" in your device settings. The light will stay **solid blue** once connected.



### Notes:

- Bluetooth is a wireless radio technology, which means it is sensitive to objects between the speaker and the connected device. The speaker is designed to be used within 33 feet (10 meters) of a connected device, with no major objects in between (walls, etc.).
- Once successfully connected, the speaker will memorize your device and automatically pair when turned on in the future. Only one device may be connected at a time. To pair a different device, first unpair the current one through its Bluetooth settings.
- If for any reason Bluetooth connection is lost, manually reconnect your Bluetooth device.

## ACCESSORIES



MICRO USB CABLE



PARACORD STRAP

## CHARGING

**Note:** For optimum performance, charge overnight with Micro USB cable prior to using.

- 1 Before charging, it is recommended you turn off the Crasher XL.
- 2 Connect the Crasher XL to your computer or wall outlet using the provided Micro USB cable and/or 5V power adapter (not included).
- 3 When charging the indicator light on the front of the Crasher XL stays **solid red** and will turn **solid blue** once fully charged.

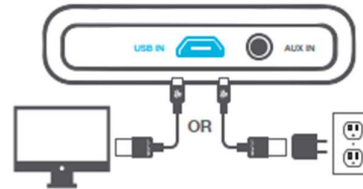

## SPEAKER PORTS / BUTTONS

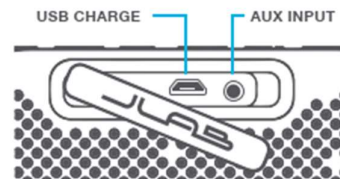
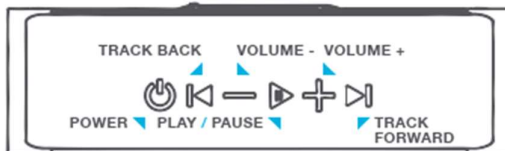



## PARACORD + CLIP USAGE

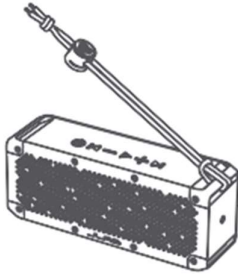

1 Loop paracord through one side of the Crasher XL and secure using a girth hitch knot.



2 Once paracord is attached, pull JLab clip to opposite side.



3 Snap clip in place. Pull secure.

---

## AUX IN FUNCTION

The Crasher XL has an AUX IN port. You can use audio from devices such as a mobile phone, computer, MP3 player, etc. with a 3.5mm AUX cable.

Use a 3.5mm AUX cable (not included) to connect the audio output terminals of your chosen device to the audio input terminal (AUX IN) of the Crasher XL.

**Note:** The Crasher XL will give priority to AUX playback whenever both the AUX input terminal and the Bluetooth are connected simultaneously. Once the 3.5mm device is disconnected, the Crasher XL will return to the music on the Bluetooth connected device.

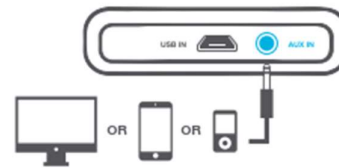



# Czech

## **OBSAH**

VŠEOBECNÍ PODMÍNKY PRO VŠECHNY PRODUKTY	40 – 43
BEZDRÁTOVÁ SLUCHÁTKA FIT SPORT/ EPIC SPORT	44
ŠPUNTY GO AIR/ GO AIR POP	45 - 46
SLUCHÁTKA SPORT/FLEX/EPIC	47 - 48
SLUCHÁTKA EPIC ANC/AIR/V1/V2/V3/ICON	49
SLUCHÁTKA JBUDS FRAMES	50 - 52
SLUUCHÁTKA JBUDS STUDIO/PRO/SPORT/ANC	53 - 54
SLUCHÁTKA JBUDS WORK/GO WORK	55 - 56
SLUCHÁTKA JBUDS AIR EXEC/ ICON/TRUE/ANC	57 - 58
SLUCHÁTKA REWINDS WIRELESS	59
USB MIKROFÓN	60
REPRODUKTOR BLOCK PARTY/ HOUSE PARTY	61 – 64
REPRODUKTOR CRASHER MINI	65
REPRODUKTOR CRUSHER XL	66

# VŠEOBECNÍ MANUÁL PRO VŠECHNY VÝROBKY



JLAB AUDIO  
SLUCHÁTKA

**Jsme doslova nadšení, že používáte JLab Audio!**  
Na své produkty jsme hrdí a zcela se s nimi identifikujeme.



## VAŠE ZÁRUKA

Veškeré požadavky na uplatnění záruky podléhají schválení společnosti JLab Audio a našemu výhradnímu rozhodnutí. Abyste mohli záruku uplatnit, uschovejte si doklad o zakoupení.



## KONTAKTUJTE NÁS

Kontaktovat nás můžete prostřednictvím adresy [support@jlabaudio.com](mailto:support@jlabaudio.com) případně můžete navštívit [intl.jlabaudio.com/contact](http://intl.jlabaudio.com/contact)

## ZAREGISTRUJTE SE DNES

[intl.jlabaudio.com/register](http://intl.jlabaudio.com/register)

Aktualizace produkt | Tipy a rady

Časté dotazy a další

## POKYNY PRO POUŽÍVÁNÍ

- 1 Snižte hlasitost na audio zařízení.
- 2 Opatrně si nasadte sluchátka na uši.
- 3 Postupně zvyšujte hlasitost na pohodlný stupeň.
- 4 Pro redukci vnějšího hluku umístěte sluchátka tak, aby vznikla uvnitř ucha zvuková bariéra.

## MODELY MIKROFONŮ + FUNKCE TLAČÍTEK

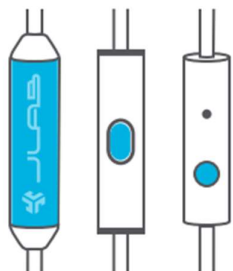

### UNIVERZÁLNÍ MIKROFON

Lze jej použít se zařízeními Android i Apple

### PŘEHŘÁVÁNÍ / PAUZA / PŘIJETÍ / UKONČENÍ HOVORU:

Jedno kliknutí

### POSUN DOPŘEDU:

Dvojit kliknutí

### POSUN DOZADU:

Trojité kliknutí

## BEZPEČNOSTNÍ UPOZORNĚNÍ

- Dbejte na to, aby se na mušle sluchátek nedostala vlhkost ani kapaliny.
- Nevystavujte sluchátka extrémnímu horku, chladu a vlhkosti.
- Dbejte na to, abyste sluchátka neupustili ani nevystavili tlaku, nenamáhejte kabel tak, že za něj budete rychle tahat nebo že na něj budete působit extrémní silou; neohýbejte kabel do ostrého úhlu.
- V mušlích sluchátek se může nahromadit ušní maz, což může vést ke snížení kvality zvuku. Abyste kvalitu zvuku opět zvýšili, maz opatrně odstraňte vatovou tyčinkou nebo jiným malým nástrojem.
- Pokud začnete pocítovat nepříjemné pocity nebo bolest, zkuste snížit hlasitost nebo sluchátka chvíli nepoužívejte.
- Pokud budete při používání tohoto produktu pocítovat nepříjemné pocity pravidelně, přestante jej používat a obraťte se na svého lékaře.
- Doporučujeme, abyste se sluchátky zacházeli jako s kvalitními slunečními brýlemi a abyste je ukládali na bezpečné místo, pokud je zrovna nepoužíváte.



[Nákup produktů](#) | [Upozornění na produkty](#) | [Zahoření sluchátek](#)

JLab Audio + Burn-in Tool



[INTL.JLABAUDIO.COM](http://INTL.JLABAUDIO.COM)

## PRVNÍ NASTAVENÍ: PÁROVÁNÍ BLUETOOTH

- 1** V nastaveních zařízení zapněte funkci Bluetooth.

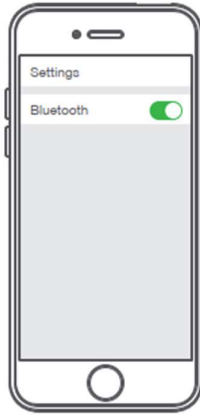

- 2** Stiskněte a podržte tlačítko po dobu **10 sekund**. Uvolněte. Kontrolka bude **blikať červeně a modře**; to indikuje režim párování.

- 3** V nastaveních Bluetooth svého zařízení vyberte pro připojení zařízení „JLab BT“. Jakmile bude párování Bluetooth dokončeno, kontrolka bude **pomalou blikat modře**.

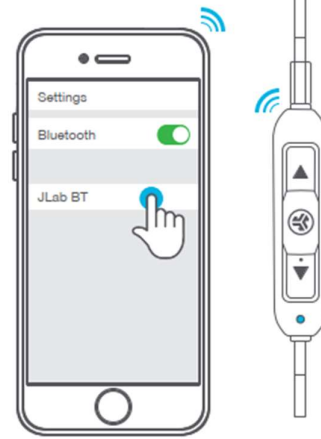

## OPAKOVANÉ POUŽITÍ

Jakmile bude zařízení JLab BT jednou se zařízením spárováno, budou se sluchátka připojovat k zařízení Bluetooth při příštím zapnutí automaticky. (Postupujte podle pokynů **FUNKCE TLAČÍTEK**)

## FUNKCE TLAČÍTEK

- ZVÝŠENÍ HLASITOSTI:** Jednou klikněte  
**POSUN DOPŘEDU:** Klikněte a podržte po dobu delší než 2 sekundy  
**ZAPNUTÍ:** Klikněte a podržte po dobu 3 sekund  
**VYPNUTÍ:** Klikněte a podržte po dobu 5 sekund  
**PŘEHRÁVÁNÍ / PAUZA PŘIJETÍ HOVORU / UKONČENÍ HOVORU:** Jednou klikněte  
**AKTIVACE FUNKCE SIRI (iOS) NEBO „OK GOOGLE“ (ANDROID):** Dvakrát klikněte  
**PÁROVÁNÍ BLUETOOTH:** (Řiďte se postupem První nastavení: Párování Bluetooth)  
**SNÍŽENÍ HLASITOSTI:** Jednou klikněte  
**POSUN DŮZADU:** Klikněte a podržte po dobu delší než 2 sekundy



## REŽIMY EKVALIZÉRU

Rychle stiskněte **obě tlačítka** pro změnu nastavení ekvalizéru (sluchátka Fit Sport 3 se budou cyklicky přepínat mezi 3 nastaveními ekvalizéru)

- SPECIÁLNÍ EKVALIZÉR JLab** (Jedno Pípnutí)  
Speciální zvuk JLab C3™ se zesílenými vokály a basy
- VYVÁŽENÝ** (Dvě Pípnutí)  
Vyrovaný zvuk bez dodatečných rozšíření zvuku
- ZESÍLENÉ BASY** (Tři Pípnutí)  
Výraznější basy a hluboké basy

## ZVUKOVÉ VÝZVY

- ZAPNUTÍ** = Melodie
- PŘIPOJENO POMOCÍ BLUETOOTH** = 2 pípnutí
- TÉMĚR VYBITÁ BATERIE** = "Low battery" (méně než 20%)
- VYPNUTÍ** = Melodie

## ŘEŠENÍ PROBLÉMŮ PŘI PŘIPOJOVÁNÍ

### VE SVÉM ZAŘÍZENÍ NEVIDÍM JLAB BT

- 1 V nastaveních zařízení vypněte a znovu zapněte funkci Bluetooth.

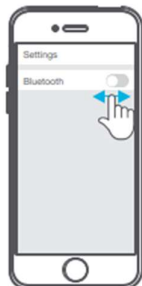

- 2 Pokud JLab BT stále nevidíte, zopakujte postup uvedený v části PRVNÍ NASTAVENÍ: PÁROVÁNÍ BLUETOOTH.

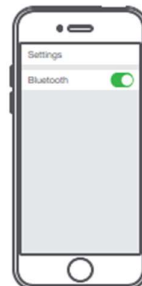

### JLAB BT SE PO ZAPNUTÍ ZNOVU NEPŘIPOJÍ K MÉMU ZAŘÍZENÍ

- 1 V nastaveních zařízení odstraňte JLab BT.

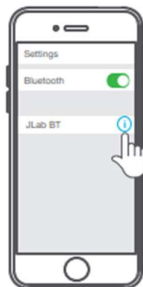

- 2 V nastaveních vypněte funkci Bluetooth a znovu ji zapněte.

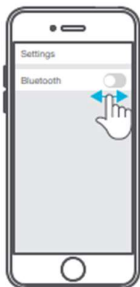

- 3 Zopakujte postup uvedený v části PRVNÍ NASTAVENÍ: PÁROVÁNÍ BLUETOOTH.



## ŘEŠENÍ PROBLÉMŮ PŘI PŘIPOJOVÁNÍ (POKRAČOVÁNÍ)

### BLUETOOTH SE PŘIPOJUJE K NECHTĚNÉMU ZAŘÍZENÍ

Poznámka: JLab BT si může zapamatovat až 8 zařízení. Pokusí se automaticky připojit k naposledy použitému zařízení.

- 1 Pokud bylo ke sluchátkům JLab BT připojeno více než jedno zařízení, vypněte Bluetooth u nechtěných zařízení a zapněte Bluetooth u požadovaných zařízení.



- 2

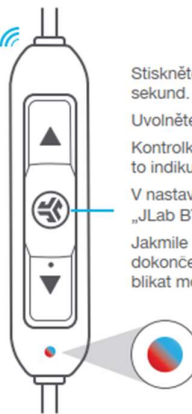

Stiskněte a podržte tlačítko po dobu 10 sekund.  
Uvolněte.

Kontrolka bude blikat červeně a modře; to indikuje režim párování.

V nastaveních svého zařízení vyberte „JLab BT“.

Jakmile bude párování Bluetooth dokončeno, kontrolka bude pomalu blikat modře.

## VAROVÁNÍ

Ujistěte se, že je kryt USB zavřený a zajištěný.

Kryt chrání zařízení před poškozením potem a vodou.

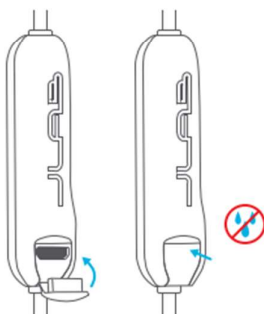

Před nabíjením je třeba sluchátka do ucha Fit Sport 3 zcela osušit.

V případě působení vlhkosti by mohlo dojít k poškození interních komponent.

Nejlepší je sluchátka před nabíjením osušit vzduchem.

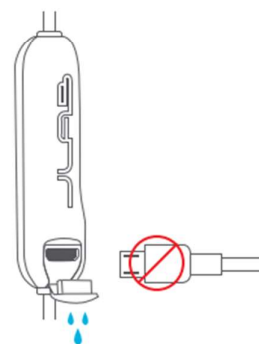



---

## BEZPEČNOSTNÍ UPOZORNĚNÍ

- Dbejte na to, aby se na návleky sluchátek ani na nabíjecí port nedostala vlhkost ani kapaliny.
- Nevystavujte sluchátka extrémnímu horku, chladu a vlhkosti.
- Dbejte na to, abyste sluchátka neupustili ani nevystavili tlaku, nenamáhejte kabel tak, že za něj budete rychle tahat nebo že na něj budete působit extrémní silou; neohýbejte kabel do ostrého úhlu.
- V návlecích sluchátek se může nahromadit ušní maz, což může vést ke snížení kvality zvuku. Abyste kvalitu zvuku opět zvýšili, maz opatrně odstraňte vatovou tyčinkou nebo jiným malým nástrojem.
- Pokud začnete pociťovat nepříjemné pocity nebo bolest, zkuste snížit hlasitost nebo sluchátka chvíli nepoužívejte.
- Pokud budete při používání tohoto produktu pociťovat nepříjemné pocity pravidelně, přestaňte jej používat a obraťte se na svého lékaře.
- Doporučujeme, abyste se sluchátka do ucha zacházeli tak opatrně jako s kvalitními slunečními brýlemi a abyste je ukládali na bezpečné místo, pokud je zrovna nepoužíváte.



[Nákup produktů](#) | [Upozornění na produkty](#) | [Zahofení sluchátek](#)

JLab Audio + Burn-in Tool



[INTL.JLABAUDIO.COM](https://www.intl.jlabaudio.com)

# BEZDRÁTOVÁ SLUCHÁTKA FIT SPORT

## NABÍJENÍ

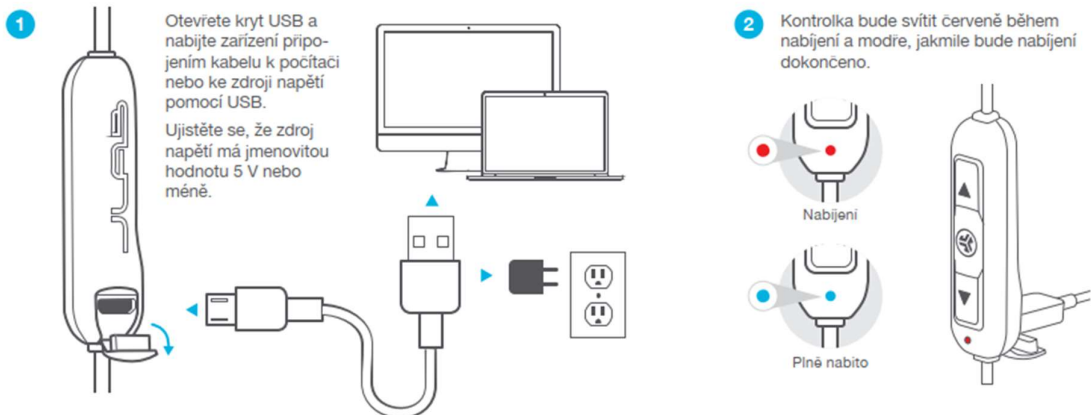

## NOŠENÍ



## POUŽITÍ KABELOVÉ SPONY

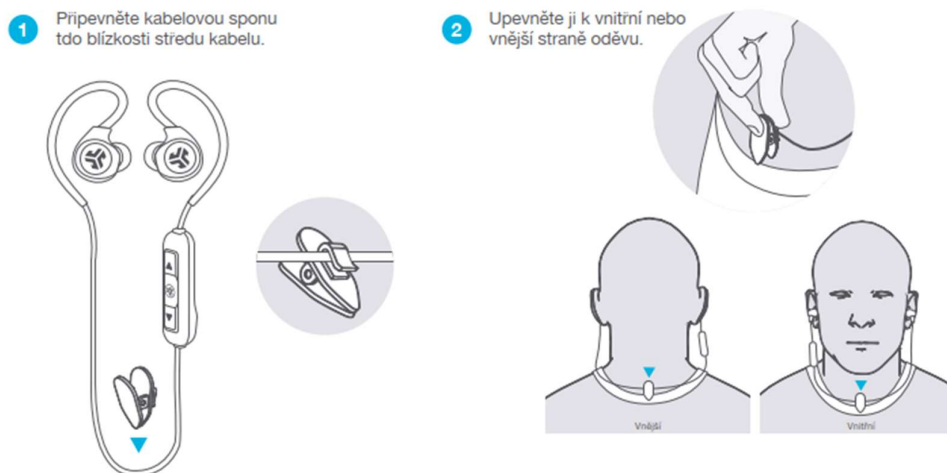

# ŠPUNTY GO AIR/ GO AIR POP

## PÁROVÁNÍ BLUETOOTH

- 1 Odstraňte pojistné úchytky. Kontrolka nabíjecího pouzdra začne blikat modře.



- 2 Vyměňte sluchátka do ucha tak, že je vytáhnete směrem nahoru nebo do strany.

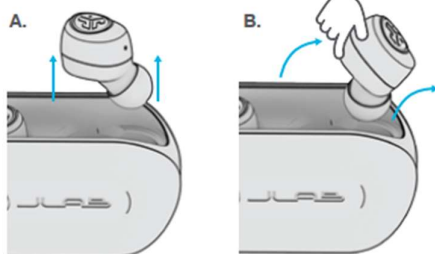

- 3 Jedno sluchátko začne blikat modře/bíle, což znamená, že je připraveno na spárování se zařízením.



- 4 Pro připojení zařízení zvolte v nastaveních Bluetooth svého zařízení „JLab GO Air“.

Dvojitě pípnutí a kontrolky, které svítí nepřetržitě bíle, vám potvrdí, že jste připojeni.

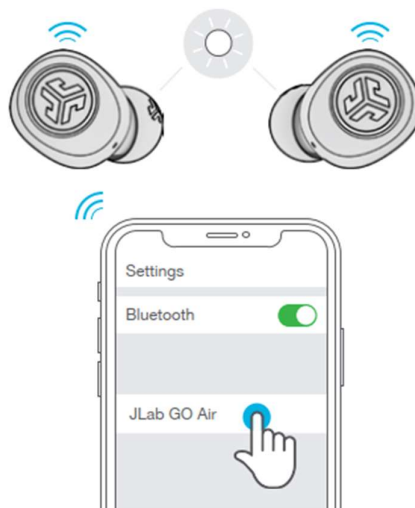

### PŘIDÁVÁNÍ NOVÝCH / DALŠÍCH ZAŘÍZENÍ BLUETOOTH:

Vypněte funkci Bluetooth na dříve připojeném zařízení. Zapněte funkci Bluetooth na novém zařízení. Vyměňte sluchátka z pouzdra. Sluchátka automaticky přejdou do režimu párování. V nastaveních zařízení vyberte zařízení „JLab GO Air“, abyste zařízení připojili.

## FUNKCE TLAČÍTEK



**SNÍŽENÍ HLASITOSTI:** Jedno kliknutí

**FUNKCE SIRI (iOS) nebo „OK GOOGLE“ (ANDROID):** Dvojitě kliknutí

**POSUN DOZADU:** Stiskněte a podržte po dobu delší než 1 sekunda

**ZMĚNA EKVALIZÉRU:** Tři kliknutí

**ZAPNUTÍ:** Stiskněte a podržte po dobu delší než 3 sekundy

**ZVÝŠENÍ HLASITOSTI:** Jedno kliknutí

**PŘEHRÁVÁNÍ / PAUZA:** Dvojitě kliknutí

**POSUN DOPŘEDU:** Stiskněte a podržte po dobu delší než 1 sekunda

**PŘIJETÍ HOVORU:** Jedno kliknutí

**UKONČENÍ HOVORU:** Dvojitě kliknutí

**ODMÍTNUTÍ PŘÍCHOZÍCH HOVORŮ:** Stiskněte a podržte po dobu delší než 1 sekunda

**ZMĚNA EKVALIZÉRU:** Tři kliknutí

**ZAPNUTÍ:** Stiskněte a podržte po dobu delší než 3 sekundy

## ZVUKOVÉ VÝZVY

**ZAPNUTÍ** = Melodie

**PŘIPOJENO POMOCÍ BLUETOOTH** = 2 pípnutí

**TĚMĚŘ VYBITÁ BATERIE** = “Low battery” (méně než 20%)

**VYPNUTÍ** = Melodie

## VLASTNÍ REŽIMY EQ3 SOUND

Pro volbu různých nastavení ekvalizéru klikněte 3krát na pravé nebo levé sluchátko (sluchátka GO Air se budou střídavě přepínat mezi 3 nastaveními ekvalizéru).



**SPECIÁLNÍ EKVALIZÉR JLab (Jedno Pipnutí)**  
Speciální zvuk JLab C3™ se zesílenými vokály a basy

**VYVÁŽENÝ (Dvě Pipnutí)**  
Vyrovnaný zvuk bez dodatečných rozšíření zvuku

**ZESÍLENÉ BASY (Tři Pipnutí)**  
Výraznější basy a hluboké basy

## NABÍJENÍ SLUCHÁTEK DO UCHA

**1** Sluchátka do ucha se po vložení do pouzdra vypnou a nejprve se zobrazí úroveň nabití baterie nabíjecího pouzdra.

Zelená kontrolka 100-25 %  
Červené blikání Méně než 25 % (nabijte pouzdro)

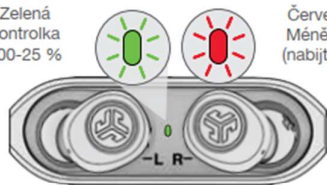

**3** Jakmile vyjmete sluchátka do ucha, automaticky se zapnou a připojí k zařízení.

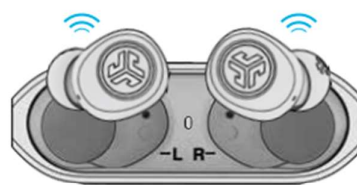

**2** Modře blikající kontrolka indikuje, že se sluchátka nabíjejí. Jakmile je nabíjení zcela dokončeno, kontrolka zhasne.

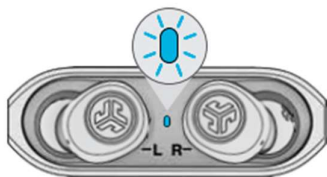

## NABÍJECÍ POUZDRO

Připojte sluchátka GO Air k počítači nebo k zařízení s výstupem USB 5 V 1 A (nebo méně).

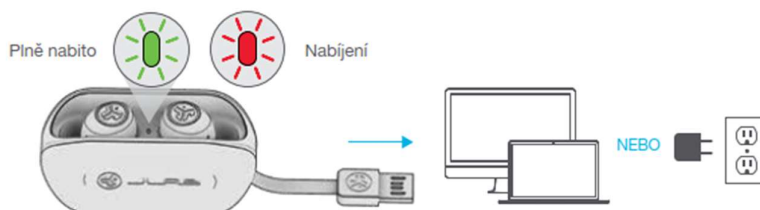

## NOŠENÍ



Vyzkoušejte všechny návleky do ucha, abyste zjistili, které vám nejlépe vyhovují a které nejlépe těsní.



Vložte si sluchátko do zvukovodu a mírně s ním pootočte, aby vám v uchu co nejlépe sedělo.

## RYCHLÉ TIPY

- Levé nebo pravé sluchátko do ucha můžete používat nezávisle pro přehrávání hudby a telefonní hovory. Zvolte si jedno sluchátko a vyjměte je z pouzdra, čímž dojde k jeho připojení.
- Je možné připojit vždy pouze JEDNO zařízení Bluetooth. Vypněte Bluetooth u zařízení, která právě nechcete používat, a zapněte Bluetooth u zařízení, ke kterému se chcete připojit.

## VAROVÁNÍ

Než vložíte sluchátka do nabíjecího pouzdra, zcela je osušte, v opačném případě by mohlo dojít k poškození pouzdra.

Sluchátka do ucha jsou odolná vůči potu/vodě, pouzdro však ne.





# SLUCHÁTKA SPORT/FLEX/ EPIC

## PRVNÍ NASTAVENÍ: PÁROVÁNÍ BLUETOOTH

- 1 V nastaveních zařízení zapněte funkci Bluetooth.

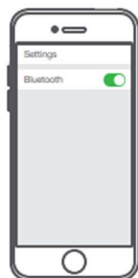

- 2 Stiskněte a podržte vypínací tlačítko po dobu **10 sekund**. Logo začne **blikať modře a bíle**, což znamená, že jsou sluchátka připravena na párování se zařízením Bluetooth.



- 3 V nastaveních zařízení vyberte možnost „JLab Flex Sport“. Zvukové upozornění sestávající ze dvou pípnutí a **nepřetržitě modré světlo** vám potvrdí, že jste připojeni.

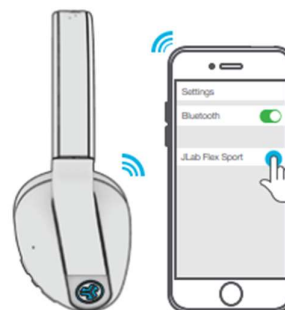

## PÁROVÁNÍ NOVÝCH / DALŠÍCH ZAŘÍZENÍ POMOCÍ FUNKCE BLUETOOTH:

U každého dalšího zařízení postupujte podle pokynů v části PRVNÍ NASTAVENÍ. Sluchátka Flex Sport si zapamatují až 8 zařízení a automaticky se budou připojovat k poslednímu zařízení, které bylo již spárováno. Pokud bylo spárováno více zařízení, jednoduše vypněte Bluetooth u nechtěných zařízení a zapněte Bluetooth u požadovaného zařízení, ke kterému se chcete při příštím použití připojit.

### Poznámky:

- Bluetooth je bezdrátová rádiová technologie, což znamená, že ji ovlivňují objekty mezi sluchátky a připojeným zařízením. Sluchátka jsou konstruována pro použití ve vzdálenosti do 10 metrů (33 stop) od připojeného zařízení, pokud se mezi nimi nenacházejí větší překážky (stěny apod.).
- Jakmile budou sluchátka úspěšně připojena, zapamatují si vaše zařízení a v budoucnu se s ním po zapnutí vždy automaticky spárují. V jeden okamžik lze připojit pouze jedno zařízení. Budete-li chtít spárovat jiné zařízení, nejprve zrušte párování stávajícího zařízení prostřednictvím jeho nastavení Bluetooth.
- Pokud z nějakého důvodu dojde ke ztrátě připojení Bluetooth, znovu ručně zařízení Bluetooth připojte.

## FUNKČNÍ BUTOANELOR

- ZVÝŠENÍ HLASITOSTI:** 1 kliknutí  
**POSUN DOPŘEDU:** Stiskněte a podržte po dobu delší než 1 sekunda  
**ZAPNUTÍ / VYPNUTÍ:** Stiskněte a podržte po dobu delší než 3 sekundy  
**PŘEHRÁVÁNÍ / PAUZA / PŘIJETÍ UKONČENÍ HOVORU:** 1 kliknutí.  
**FUNKCE SIRI (iOS) NEBO „OK GOOGLE“ (ANDROID):** 2 kliknutí  
**PÁROVÁNÍ BLUETOOTH:** (Řiďte se postupem v části První nastavení)  
**SNÍŽENÍ HLASITOSTI:** 1 kliknutí  
**POSUN DOZADU:** Stiskněte a podržte po dobu delší než 1 sekunda



### ZAPNUTÍ / VYPNUTÍ FUNKCE RUŠENÍ

**OKOLNÍHO HLUKU:** 1 kliknutí. (Sluchátka Flex Sport budou po aktivaci rušit okolní hluk)

**ZMĚNA EKVALIZÉRU:** Stiskněte a podržte po dobu delší než 2 sekundy. (Sluchátka Flex Sport se budou cyklicky přepínat mezi 3 nastaveními ekvalizéru)

### SPECIÁLNÍ EKVALIZÉR JLab (Jedno Pípnutí)

Speciální zvuk JLab C3™ se zesílenými vokály a basy

### VYVÁŽENÝ (Dvě Pípnutí)

Vyrovnaný zvuk bez dodatečných rozšíření zvuku

### ZESÍLENÉ BASY (Tři Pípnutí)

Výraznější basy a hluboké basy

## ZVUKOVÉ VÝZVY

**ZAPNUTÍ** = Melodie

**PŘIPOJENO POMOCÍ BLUETOOTH** = 2 pípnutí

**TÉMĚŘ VYBITÁ BATERIE** = "Low battery" (méně než 20%)

**VYPNUTÍ** = Melodie

## NOŠENÍ: NAPÍNAČÍ PÁSKY

**1 PŘIPNUTÍ:** Prehňte závěsy a na sluchátku najděte zajišťovací kanálky. Napínací pásky na obou stranách zacvakněte. (Na spodní straně každého pásku je uvedeno FLEXFIT nebo FIRMFIT.)



**2 ODSTRANĚNÍ:** Prehňte závěsy a vyhledejte drážku napínacího pásku. Prstem vytáhněte pro odjištění.



Drážka napínacího pásku

## VOLITELNÉ POLSTROVÁNÍ NÁHLAVNÍHO PÁSKU

Zajistěte dvojitý zámek na jednom ze dvou kanálků na vnitřní straně náhlavního pásku. Totéž zopakujte na druhé straně.



## VÝMĚNNÉ NÁUŠNÍKY

Pro sejmutí uchopte polstrovanou část a stáhněte náušník přímo směrem ven. Pokud budete náušníky prát v pračce, umístěte je před praním do dodaného cestovního pouzdra.

**Jemné praní v pračce / choulostivé prádlo. Sušení v sušičce za studena.**

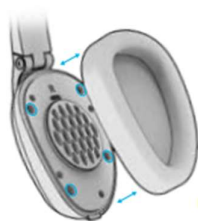

**RUČNÍ PRÁNÍ**  
DOPORUČENO

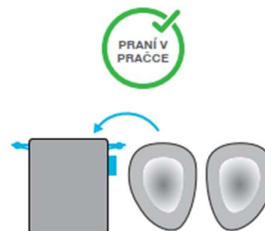



# SLUCHÁTKA EPIC ANC/AIR/V1/V2/V3/ICON

## Použití AUX adaptéru

3. Vlož USB kabel do JLab Epic ANC a připoj AUX adaptér do USB

1. Přehrávej hudbu v letadle nebo přes mobilní zařízení
2. Přehrávej hudbu bez využití baterie

## USING THE AUX ADAPTOR

- 1 Plug in USB cable into JLab Epic ANC and attach the AUX adaptor to the USB.

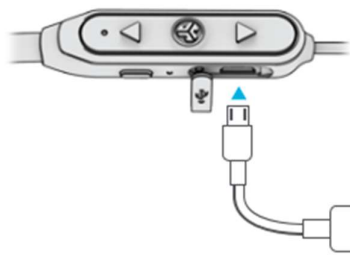

- 2 Play from an airplane or mobile device AUX.



## CHARGING

Connect to computer or USB 5v 1A (or less) output device.

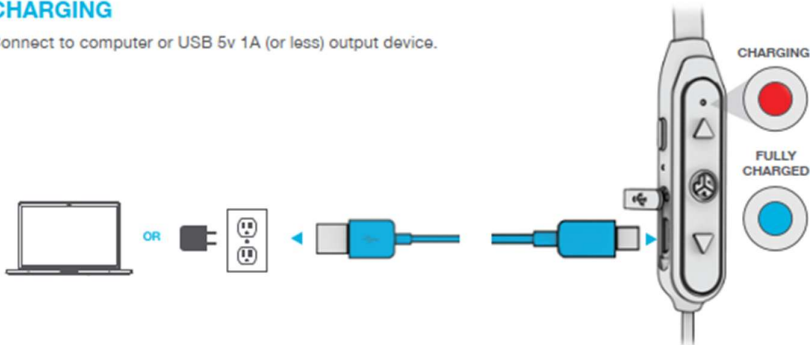

# JBUDS FRAMES

## MONTÁŽ

- 1 Najděte písmena L a R na zadní straně. Je-li potřeba, nandějte Gumová pouzdra na háčky pro brýle s úzkými nožičkami.



- 2 Nasadte JBuds Frames na odpovídající levou či pravou nožičku brýlí.

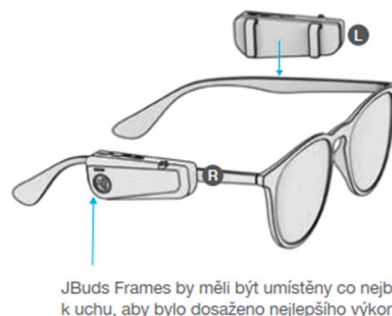

## PŘIPOJOVÁNÍ BLUETOOTH

- 1 Stiskněte a podržte OBE tlačítka pro 5+ sekund. Jedna strana začne blikat modře/bíle, což značí, že je připraveno k připojení.
- 2 Přejděte do nastavení vašeho zařízení a připojte se k „JLab JBuds Frames“. Bílá světla budou značit připojení.

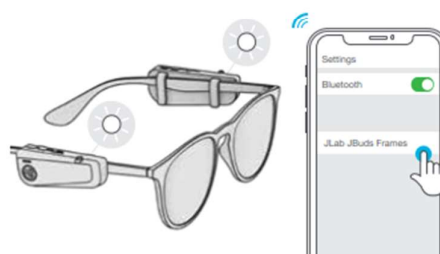
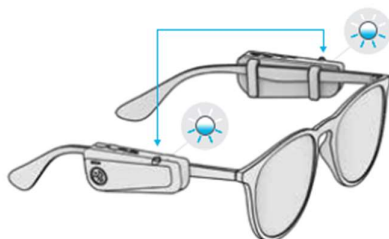

### PŘIDÁVÁNÍ NOVÝCH/DALŠÍCH BLUETOOTH ZAŘÍZENÍ:

VYPNĚTE Bluetooth na všech dříve připojených zařízeních. ZAPNĚTE Bluetooth na novém zařízení. ZAPNĚTE JBuds Frames. Tv po 10 sekundách vstoupí do párovacího módu. Vyberte „JLab JBuds Frames“ v nastavení nového zařízení.

## FUNKCE TLAČÍTEK

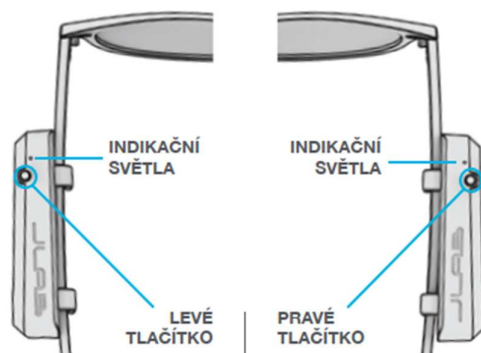

**SNÍŽIT HLASITOST:** Jedno stisknutí  
**SIRI (iOS) nebo "OK GOOGLE" (ANDROID):** Dvě stisknutí  
**PŘEDCHOZÍ SKLADBA:** Stiskněte a držte po dobu 1+ sekund

**ZVÝŠIT HLASITOST:** Jedno stisknutí  
**PŘEHRÁT / PAUZA:** Dvě stisknutí  
**NÁSLEDUJÍCÍ SKLADBA:** Stiskněte a držte po dobu 1+ sekund  
**PŘIJMOUT HOVOR:** Jedno stisknutí  
**ZAVĚSIT:** Dvě stisknutí  
**ODMÍTNOUT PŘÍCHOZÍ HOVORY:** Stiskněte a držte po dobu 1+ sekund

## ZVUKOVÉ VÝZVY

**ZAPNUTÍ** = Melodie  
**PŘIPOJENO POMOCÍ BLUETOOTH** = 2 pípnutí  
**TĚMĚŘ VYBITÁ BATERIE** = "Low battery" (méně než 20%)  
**VYPNUTÍ** = Melodie

**ZMĚNA EQ:** Tri stisknutí na jakémkoliv sluchátku (JLab cykly/Zvýšení basů)

**ZAPNUTÍ / VYPNUTÍ:** Stiskněte a držte po dobu 3+ sekund na jakémkoliv sluchátku (Tlačítko VYPNE obě strany)

## NASTAVENÍ EQ

Tri stisknutí na pravé či levé straně pro různá nastavení EQ.

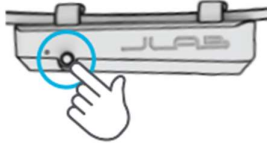

**JLab SIGNATURE  
(Un Bip)**  
Sunet inconfundabil  
JLab C3™, cu voce  
și bass amplificate



**BASS BOOST  
(Trei Bipuri)**  
Bass și sub-bass  
amplificate

## NABÍJENÍ

Připojte JBuds Frames k počítači či výstupnímu zařízení USB 5V 1A (nebo méně).

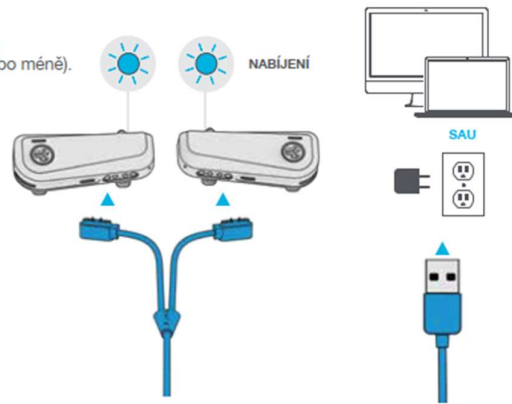

## RYCHLÉ TIPY

Umístěte JBuds Frames co nejbližše uším.  
To velmi zvýší zvukový výkon.

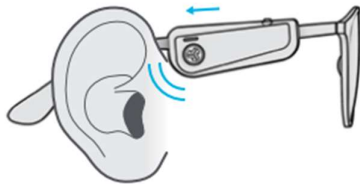

Můžete používat jedno levé či pravé JBuds Frames nezávisle na sobě nebo obě v režimu duálního zapojení, abyste poslouchali hudbu či přijímali hovory. Vězte, že budete mít přístup k ovládání jen vlevo či vpravo, budete-li používat jen jedno.



## ŘEŠENÍ PROBLÉMŮ

### NA JEDNÉ STRANĚ NEHRAJE ŽÁDNÝ ZVUK NEBO SE NEPŘIPOJÍ BLUETOOTH (MANUÁLNÍ RESETOVÁNÍ)

- 1 Přejděte do nastavení Bluetooth svého zařízení a nechte jej zapomenout JLab JBuds Frames.

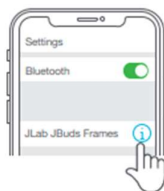

- 2 Když jsou JBuds Frames VYPNUTÉ, stiskněte a držte obě tlačítka po dobu 15+ sekund. Frames se ZAPNOU a poté VYPNOU.



- 3 Stiskněte a držte obě tlačítka po dobu 3+ sekund pro ZAPNUTÍ. JBuds Frames začnou blikat modře/bíle, což značí, že jsou připraveny k připojení. Přejděte do nastavení vašeho zařízení a znovu se připojte.



Instrukční video na: [INTL.JLAB.COM/MANUALS](https://www.intl.jlab.com/manuals)

# SLUCHÁTKA JBUDS STUDIO/ PRO/ SPORT/ANC

## NABÍJENÍ

Připojte Micro USB kabel k počítači či výstupnímu zařízení USB 5V 1A (nebo méně).

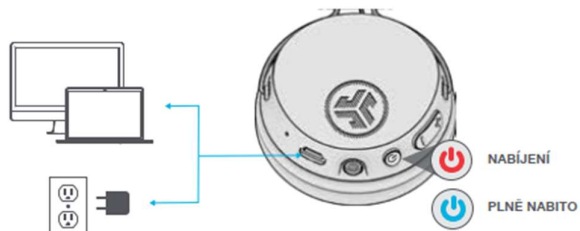

## OVLÁDÁNÍ

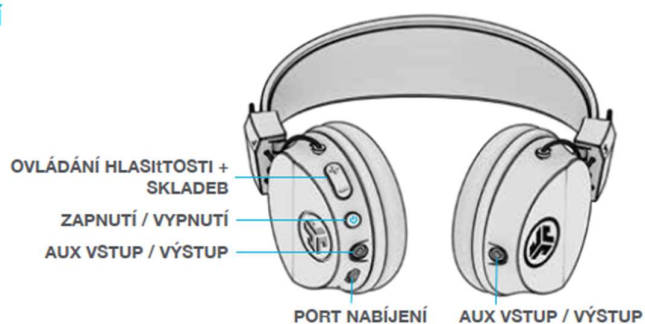

### PÁROVÁNÍ BLUETOOTH:

(Postupujte dle prvního nastavení: Párování Bluetooth)

**ZAPNUTÍ / VYPNUTÍ:** Stiskněte a držte po dobu 3 vteřin  
(Pomalé blikání modrého světla označuje zapnutí)

**PŘEHRÁT / PAUZA / ODPOVĚDĚT / ZAVĚSIT HOVORY:**  
1 stisknutí

**AKTIVACE SIRI (iOS) NEBO „OK GOOGLE“ (ANDROID):**  
2 stisknutí

### OPĚTOVNÉ SPÁROVÁNÍ A DALŠÍ ZAŘÍZENÍ:

Ve vypnutém stavu stiskněte a držte po dobu 10 vteřin

**ZVÝŠIT / SNIŽIT HLASITOST:** 1 stisknutí

**SKLADBU VPŘED / VZAD:** Podržte po dobu 2 vteřin

## REŽIM SDÍLENÍ

Připojte AUX KABEL v balení k jakékoliv straně a k dalším JBuddies Studio nebo jakýmkoliv jiným sluchátkům pro režim sdílení.

### MOŽNOST 1:

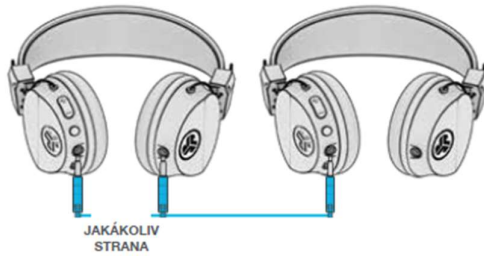

### MOŽNOST 2:

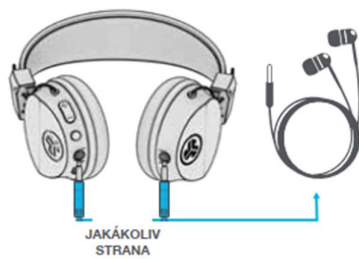

## PŘEJDĚTE NA KABEL

Připojte AUX KABEL k zařízení pro kabelové spojení.

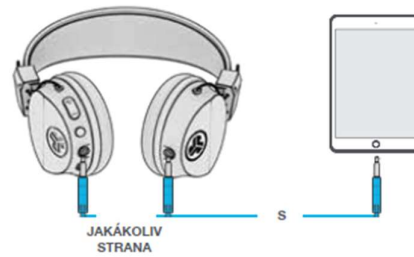



# SLUCHÁTKA JBUDS WORK/ GO WORK

## PÁROVÁNÍ S BLUETOOTH

- 1 V nastavení zařízení zapněte Bluetooth.

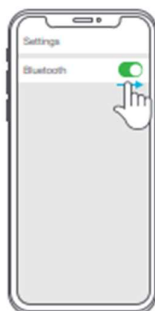

- 2



Stiskněte a podržte tlačítko na 8 vteřin. Uvolněte. Světelné kontrolky budou blikat modře/červeně.

- 3 Pro připojení zvolte v nastavení zařízení "JLab JBuds Work".



## MULTIPOINT (PŘIPOJENÍ 2 ZAŘÍZENÍ SOUČASNĚ)

- 1 Jakmile je PRVNÍ zařízení připojeno, vypněte v nastavení Bluetooth. JBuds Work bude automaticky provádět párování s Bluetooth.



- 2 Zadejte nastavení Bluetooth DRUHÉHO zařízení a připojte ke JBuds Work.



- 3 Zadejte nastavení vašeho PRVNÍHO zařízení. Zapněte Bluetooth a znovu se připojte ke JBuds Work.



Více informací a řešení problémů o MULTIPOINTU najdete na: [INTL.JLAB.COM/MULTIPOINT](https://intl.jlab.com/multi-point)

## NABÍJENÍ

Připojte k počítači nebo výstupu USB 5v 1A (nebo méně) na zařízení.

### Poznámka:

JBuds Work se mohou zároveň nabíjet, když jsou připojená k Bluetooth. Zapněte a připojte je k zařízení poté, co se začnou nabíjet.

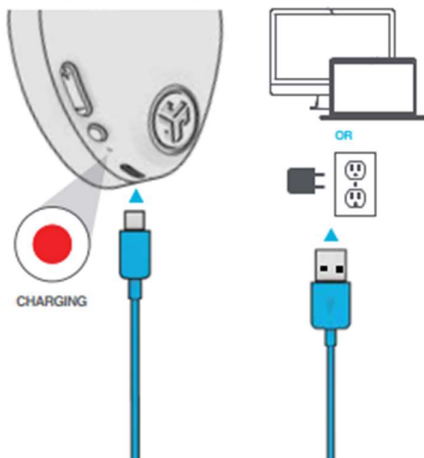

## VSTUP AUX

JBuds Work lze používat jako kabelová sluchátka s AUX.

**Poznámka:** Sluchátka budou používat omezené množství baterie pro funkci mikrofonu.

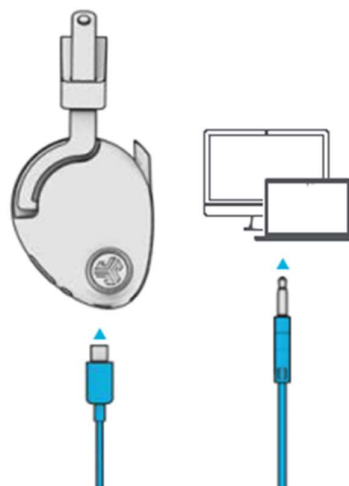

## FUNKCE TLAČÍTEK

**ZVÝŠENÍ HLASITOSTI:** Stiskněte jednou  
**STOPA VPŘED:** Stiskněte a podržte 2+ vteřiny

**SNÍŽENÍ HLASITOSTI:** Stiskněte jednou  
**STOPA ZPĚT:** Stiskněte a podržte 2+ vteřiny

**VYPNOUT/ZAPNOUT:** Stiskněte a podržte 3+ vteřiny  
**HRÁT/PAUZA:** Stiskněte jednou  
**PŘIJMOUT HOVOR / ZAVĚSIT:** Stiskněte jednou  
(funguje, když je mikrofon Boom v dolní poloze)  
**ODMÍTNOUT PŘÍCHOZÍ HOVOR:** Stiskněte a podržte 1+ vteřinu  
**AKTIVACE SIRI (iOS) NEBO "OK GOOGLE" (ANDROID):**  
Stiskněte dvakrát  
**ZAPNOUT/VYPNOUT HEAR YOURSELF:** Stiskněte třikrát  
(když voláte)  
**BLUETOOTH PÁROVÁNÍ:** Viz Párování Bluetooth

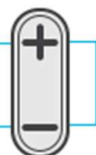

**PŘEPNOUT EQ HLAS / HUDBA:**  
Stiskněte a držte obě tlačítka zároveň

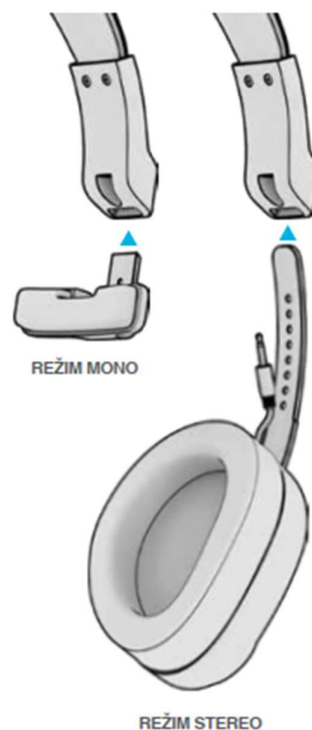
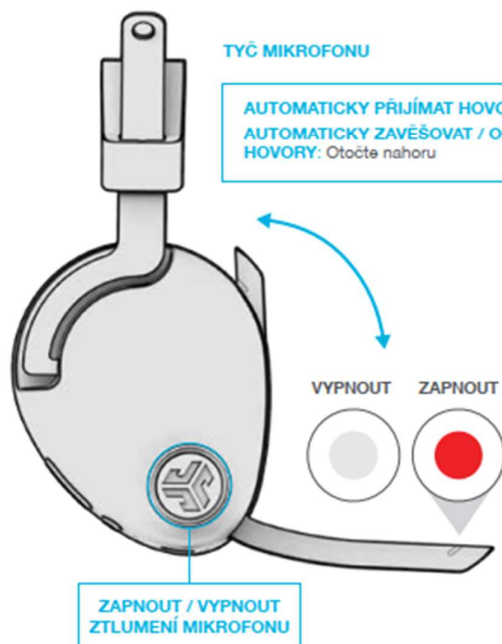

# SLUCHÁTKA JBUDS AIR EXEC/ ICON/TRUE/ANC

## PRVNÍ NASTAVENÍ

### 1 AUTOMATICKÉ PŘIPOJOVÁNÍ SLUCHÁTEK DO UCHA

- A. Vyměňte sluchátka do ucha z nabíjecího pouzdra a sejměte z nich nálepky.  
B. Stiskněte oba dotykové snímače a podržte je po dobu delší než 3 sekundy, abyste sluchátka zapnuli. Jedno sluchátko-špunt začne svítit bíle a druhé začne blikat modro/bíle, což znamená, že jsou připravena ke spárování s vaším zařízením.

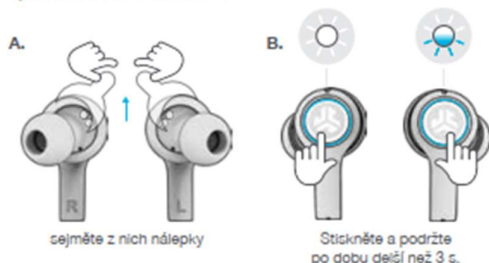

### 2 PŘIPOJENÍ POMOCÍ FUNKCE BLUETOOTH

- V nastaveních zařízení vyberte zařízení „JLab JBuds Air Executive“. Zvukové upozornění sestávající ze dvou pípnutí a kontrolky, které budou nepřetržitě svítit bíle, vám potvrdí, že jste připojeni.

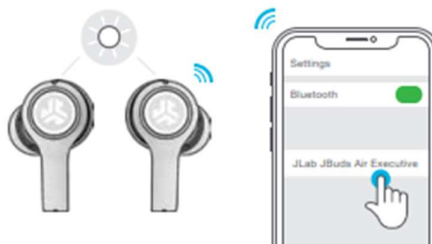

### PŘIDÁVÁNÍ NOVÝCH / DALŠÍCH ZAŘÍZENÍ BLUETOOTH:

Vypněte funkci Bluetooth na dříve připojeném zařízení. Zapněte funkci Bluetooth na novém zařízení. Vyměňte sluchátka do ucha z pouzdra. Sluchátka do ucha automaticky přejdou do režimu párování. V nastaveních zařízení vyberte zařízení „JLab JBuds Air Executive“, abyste zařízení připojili.

## OBSAH BALENÍ

### SLUCHÁTKA DO UCHA



### NÁVLEKY DO UŠÍ

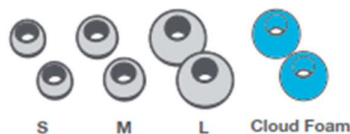

### NABÍJECÍ POUZDRO

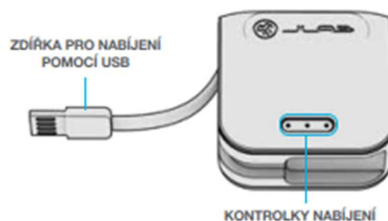

## FUNKCE TLAČÍTEK



### SNÍŽENÍ HLASITOSTI:

Jedno klepnutí

### FUNKCE SIRI (iOS) nebo „OK GOOGLE“ (ANDROID):

Dvě klepnutí

### PŘEPNOUT REŽIM HUDBA / FILM:

Stiskněte a podržte po dobu delší než 1 s

### ZMĚNA EKVALIZÉRU:

Tři klepnutí

(Sluchátka JLab Air Exec se budou cyklicky přepínat mezi 3 nastaveními ekvalizéru)

### ZAPNUTÍ:

Stiskněte a podržte po dobu delší než 3 s

### ZVÝŠENÍ HLASITOSTI:

Jedno klepnutí

### PŘEHRÁVÁNÍ / PAUZA:

Dvě klepnutí

### POSUN DOPŘEDU:

Stiskněte a podržte po dobu delší než 1 s

### PŘIJETÍ HOVORU:

Jedno klepnutí

### UKONČENÍ HOVORU:

Dvě klepnutí

### ODMÍTNUTÍ PŘÍCHOZÍCH HOVORŮ:

Stiskněte a podržte po dobu delší než 1 s

### ZAPNUTÍ / VYPNUTÍ UPOZORNĚNÍ:

Tři klepnutí

### ZAPNUTÍ:

Stiskněte a podržte po dobu delší než 3 s

## ZVUKOVÉ VÝZVY

ZAPNUTÍ = Melodie

PŘIPOJENO POMOCÍ BLUETOOTH = 2 pípnutí

TĚMĚR VYBITÁ BATERIE = "Low battery"

(méně než 20%)

VYPNUTÍ = Melodie

### VYPNUTÍ SLUCHÁTEK DO UCHA BEZ NABÍJECÍHO POUZDRA:

Přejděte do nastavení zařízení Bluetooth a odpojte sluchátka JLab JBuds Air Executive. Sluchátka do uší se po 3 minutách vypnou.

## NOŠENÍ

Vyzkoušejte volitelné nastavce Cush Fin a všechny návleky do uší, abyste zjistili, které vám nejlépe vyhovují a které budou nejlépe těsnit.

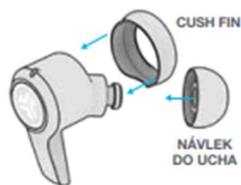

Vložte si sluchátko do zvukovodu a mírně s ním pootočte, aby vám v uchu co nejlépe sedělo.



## ŘEŠENÍ PROBLÉMŮ

### Z LEVÉHO SLUCHÁTKA SE NEOZÝVÁ ZVUK NEBO SLUCHÁTKA NEJSOU NAVZÁJEM SPOJENA (MANUÁLNÍ RESETOVÁNÍ)

- 1 Přejděte do nastavení Bluetooth a sluchátka JBuds Air Executive odstraňte. Obr. **A**
- 2 Otevřete dvířka nabíjecího pouzdra a nechte obě sluchátka uvnitř. Počínaje s JEDNÍM špuntem, rychle 7x poklepejte na dotykový snímač. Světlo 3x modře zabliká. Nechte sluchátka v nabíjecím pouzdře. Obr. **C1**
- 3 Opakujte se druhým sluchátkem-špuntem. Rychle 7x klepněte na dotykový snímač. Světlo 3x modře zabliká. Obr. **C2**
- 4 Vyměňte obě sluchátka z nabíjecího pouzdra a položte je 2 palce od sebe. Počkejte, až jedno sluchátko začne svítit bíle a druhé začne modro/bíle blikat. Nyní můžete začít s párováním vašeho zařízení Bluetooth.

### ZAŘÍZENÍ BLUETOOTH SE NEPŘIPOJUJE/NEODPOJUJE

- 1 Přejděte do nastavení Bluetooth a sluchátka JBuds Air Executive odstraňte. Obr. **A**
- 2 Vypněte funkci Bluetooth, poté zapněte. Obr. **B**
- 3 Vyměňte sluchátka z nabíjecího pouzdra. Počkejte, až se jedno rozsvítí bíle a druhé začne modro/bíle blikat.
- 4 V nastaveních zařízení vyberte zařízení „JLab JBuds Air Executive“, abyste zařízení znovu připojili.

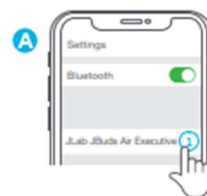



# SLUCHÁTKA REWIND WIRELESS

## PRVNÍ NASTAVENÍ: PÁROVÁNÍ BLUETOOTH

- 1 V nastaveních zařízení zapněte funkci Bluetooth.
- 2 Stiskněte a podržte tlačítko po dobu 10 sekund. Uvolněte. Kontrolka v blízkosti páňového náušníku bude **blikat červeně a modře**; to indikuje režim párování.
- 3 V nastaveních svého zařízení vyberte pro připojení zařízení „JLab Rewind“.  
Jakmile bude párování Bluetooth dokončeno, kontrolka bude **pomalou blikat modře**.

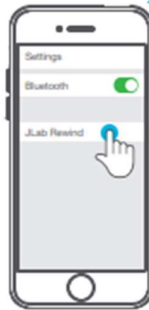
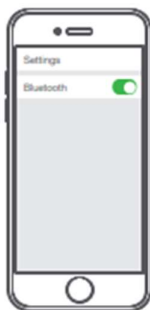

## PÁROVÁNÍ NOVÝCH / DALŠÍCH ZAŘÍZENÍ:

Vypněte na dříve spárovaném zařízení funkci Bluetooth a zapněte funkci Bluetooth na novém zařízení. Pro nová zařízení zopakujte postup **PRVNÍ NASTAVENÍ**.

### Poznámky:

- Bluetooth je bezdrátová rádiová technologie, což znamená, že ji ovlivňují objekty mezi sluchátkami a připojeným zařízením. Sluchátka jsou konstruována pro použití ve vzdálenosti do 10 metrů (33 stop) od připojeného zařízení, pokud se mezi nimi nenacházejí větší překážky (stěny apod.).
- Jakmile budou sluchátka úspěšně připojena, zapamatují si vaše zařízení a v budoucnu se o ním po zapnutí vždy automaticky spárují. V jeden okamžik lze připojit pouze jedno zařízení. Budete-li chtít spárovat jiné zařízení, nejprve zrušte párování stávajícího zařízení prostřednictvím jeho nastavení Bluetooth.
- Pokud z nějakého důvodu dojde ke ztrátě připojení Bluetooth, znovu ručně zařízení Bluetooth připojte.

## ZVUKOVÉ VÝZVY

**ZAPNUTÍ** = Melodie

**PŘIPOJENO POMOCÍ BLUETOOTH** = 2 pípnutí

**TÉMĚŘ VYBITÁ BATERIE** = "Low battery" (méně než 20%)

**VYPNUTÍ** = Melodie

## NABÍJENÍ

**Poznámka:** Během nabíjení se sluchátka nezapnou. Plné nabití trvá přibližně 3 hodiny.

Připojte sluchátka Rewind k počítači nebo k zařízení s výstupem USB 5 V pomocí dodaného nabíjecího kabelu.

Červená kontrolka indikuje nabíjení, modrá kontrolka indikuje plné nabití.

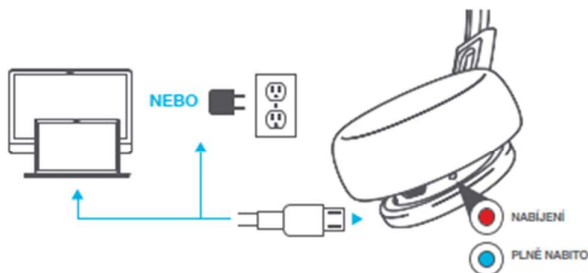

## FUNKCE TLAČÍTEK

**PÁROVÁNÍ BLUETOOTH:** (Postupujte podle pokynů v části PRVNÍ NASTAVENÍ)

**ZAPNUTÍ:**

Stiskněte a podržte po dobu 2 sekund

**VYPNUTÍ:** Stiskněte a podržte po dobu 4 sekund (Pomalou blikající modrá kontrolka indikuje zapnuté napájení)

**PŘEHRÁVÁNÍ / PAUZA / PŘIJETÍ UKONČENÍ HOVORU:** 1 kliknutí

**AKTIVACE FUNKCE SIRI (iOS) NEBO „OK GOOGLE“ (ANDROID):** 2 kliknutí

**POSUN DOPŘEDU:**

Stiskněte a podržte po dobu 2 sekund



### REŽIMY EKVALIZÉRU

**PŘEPÍNÁNÍ EKVALIZÉRU:** 3 kliknutí. (Sluchátka Rewind se budou cyklicky přepínat mezi 3 nastaveními ekvalizéru)

**SPECIÁLNÍ EKVALIZÉR JLab (Jedno Pípnutí)**  
Speciální zvuk JLab C3™ se zesílenými vokály a basy

**VYVÁŽENÝ (Dvě Pípnutí)**  
Vyrovnaný zvuk bez dodatečných rozšíření zvuku

**ZESILENÉ BASY (Tři Pípnutí)**  
Výraznější basy a hluboké basy

# USB MIKROFÓN

## NASTAVENÍ

- 1 Připojte USB-C k mikrofonu Talk GO .



Připojte k USB VSTUPU svého PC nebo Mac.

- 2 Zайдěte do nastavení svého PC nebo Mac a ujistěte se, že je navázáno připojení.



- 3 NASTAVTE TALK GO S PC / MAC

### NASTAVIT TALK GO S PC (WINDOWS 7, 8, nebo 10)

1. V nabídce Start vyberte Ovládací panely.
2. Na ovládacím panelu vyberte ikonu Zvuk.
3. Vyberte kartu Záznam a vyberte JLab Talk GO.
4. Vyberte kartu Přehrávání a vyberte JLab Talk GO.

### NASTAVIT TALK GO S MAC (macOS 10.10 nebo HIGHER)

1. Otevřete Předvolby systému a vyberte ikonu Zvuk.
2. Vyberte kartu Vstup a vyberte JLab Talk GO.
3. Vyberte kartu Výstup a vyberte JLab Talk GO.
4. Na této obrazovce nastavte výstupní hlasitost na požadovanou úroveň.

## OVLÁDÁNÍ

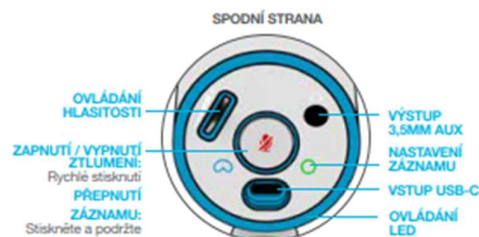

## PŘI POUŽITÍ



• Talk GO pracuje s téměř jakýmkoli nahrávacím softwarem nainstalovaným na macOS, Windows nebo Linux. Zkontrolujte nastavení svého softwaru a odpovídajícím způsobem jej upravte.

• Talk GO nejsou potřeba žádné další ovladače / software. Jednoduše připojte a nastavte v nastavení zařízení.

• Talk GO nebude fungovat prostřednictvím powerbanku / baterie. Bude fungovat pouze se vstupem USB-A s operačním systémem.



# REPRODUKTOR BLOCK PARTY/ HOUSE PARTY

## PŘIPOJTE ZAŘÍZENÍ BLUETOOTH

1 Zapnutí reproduktoru

2 Po zapnutí napájení:



Pokud se zobrazí **modré pulzující logo**, reproduktor je již v režimu Bluetooth. Postupujte podle kroku 3.



Pokud vidíte **bílý rotující kroužek**



Rychlé stisknutí přepínacího tlačítka Bluetooth/přijem



**Modré pulzující logo** označuje režim Bluetooth. Postupujte podle kroku 3.



3 Stisknutím a podržením přepínacího tlačítka Bluetooth/přijímání po dobu 3 sekund přejděte do režimu párování.

4 Zapněte Bluetooth v nastavení zařízení. V nastavení zařízení Bluetooth vyhledejte "JLab Block Party" a připojte se.

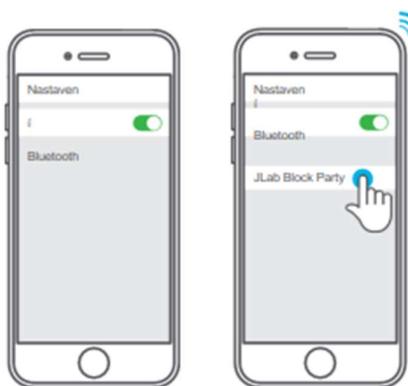

Po připojení se zobrazí hlasová výzva "Bluetooth connected" a **modré logo**. Můžete začít přehrávat hudbu.

### Poznámky:

- Bluetooth je bezdrátová rádiová technologie, což znamená, že je citlivá na objekty mezi reproduktorem a připojeným zařízením. Reproduktor je navržen tak, aby byl používán ve vzdálenosti do 33 stop (10 metrů) od připojeného zařízení, přičemž mezi nimi nesmí být žádné větší předměty (zdi apod.).
- Po úspěšném připojení si reproduktor zapamatuje vaše zařízení a v budoucnu se při zapnutí automaticky spáruje. Současně může být připojeno pouze jedno zařízení. Chcete-li spárovat jiné zařízení, nejprve zrušte spárování aktuálního zařízení prostřednictvím jeho nastavení Bluetooth.
- Pokud z jakéhokoli důvodu dojde ke ztrátě připojení Bluetooth, připojte zařízení Bluetooth znovu ručně.

## OPĚTOVNÉ SPÁROVÁNÍ BLUETOOTH (NEBO SPÁROVÁNÍ NOVÝCH ZAŘÍZENÍ).

1 Při zapnutém napájení:



Pokud se zobrazí **modré pulzující logo**, reproduktor je již v režimu Bluetooth. Postupujte podle kroku 2.



Pokud vidíte **bílý rotující kroužek**



Rychlé stisknutí přepínacího tlačítka Bluetooth/přijem



**Modré pulzující logo** označuje režim Bluetooth. Postupujte podle kroku 2.



2 Stisknutím a podržením přepínacího tlačítka Bluetooth/přijímání po dobu 3 sekund přejděte do režimu párování.



3 **Modré pulzující logo** signalizuje opětovné spárování Bluetooth. Vyhledejte v nastavení zařízení Bluetooth položku "JLab Block Party" a připojte se.

**Poznámka:** Pokud máte připojeno více zařízení Bluetooth a chcete připojit konkrétní zařízení, nezapomeňte vypnout Bluetooth na ostatních zařízeních, aby se reproduktor mohl připojit k požadovanému zařízení.

## PŘÍSLUŠENSTVÍ



## NABÍJENÍ

Poznámka: Pro dosažení optimálního výkonu nabíjejte před použitím přes noc pomocí napájecího adaptéru DC.

- 1 Před nabíjením doporučujeme reproduktor vypnout.
- 2 Otevřete silikonový kryt na zadní straně reproduktoru a připojte reproduktor k počítači nebo do zásuvky pomocí dodaného napájecího adaptéru DC.
- 3 Kontrolka na přední straně reproduktoru jednou fialově zabliká, čímž signalizuje probíhající nabíjení. Na plné nabití vyčkejte přibližně 8 hodin.



## PORTY REPRODUKTORŮ / TLAČÍTKA

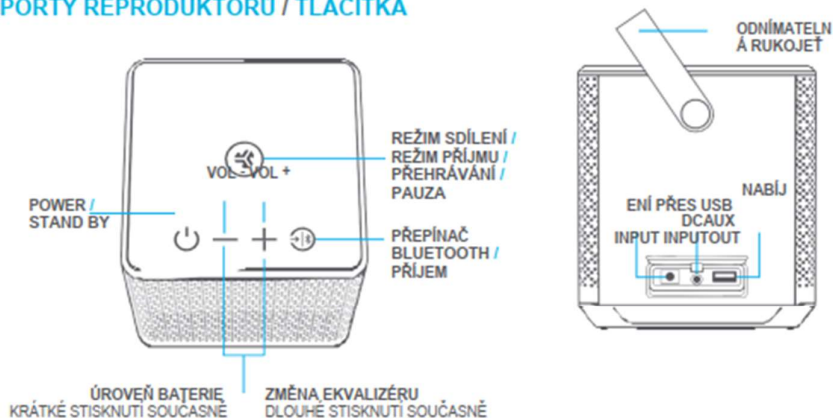

## ZAPNUTÍ / VYPNUTÍ NAPÁJENÍ



Zapnutí napájení: Stiskněte a podržte po dobu 2 sekund.

Vypnutí napájení: Stiskněte a podržte po dobu 4 sekund.

Vydržte: Při zapnutém napájení stiskněte a podržte tlačítko po dobu 2 sekund (podrobnosti naleznete v pokynech k pohotovostnímu režimu).

## PLAY / PAUSE



Rychlé stisknutí pro přehrávání / pozastavení

## OVLÁDÁNÍ HLASISTOTI



Zelené kontrolky na kroužku indikují úroveň hlasitosti reproduktoru.

Poznámka: Hlasitost reproduktoru funguje nezávisle na zařízení Bluetooth. Nastavte hlasitost na reproduktoru i na zařízení odpovídajícím způsobem.

## ZKONTROLUJTE ÚROVEŇ NABITÍ BATERIE

Stiskněte současně obě tlačítka hlasitosti. (Krátké stisknutí)



Fialové kontrolky na kroužku indikují úroveň nabití baterie v reproduktoru.

## ZMĚNA NASTAVENÍ EKVALIZÉRU

V zařízení House Party jsou předinstalována 2 nastavení ekvalizéru (venkovní nebo vnitřní). Chcete-li změnit nastavení, podržte obě tlačítka hlasitosti po dobu 3 sekund. (Dlouhé stisknutí)



Logo bude blikat zeleně, když je venku, a modře, když je uvnitř.

## ZKONTROLUJTE ÚROVEŇ NABÍTÍ BATERIE

Stiskněte současně obě tlačítka hlasitosti. (Krátké stisknutí)



## ZMĚNA NASTAVENÍ EKVALIZÉRU

V zařízení House Party jsou předinstalována 2 nastavení ekvalizéru (venkovní nebo vnitřní). Chcete-li změnit nastavení, podržte obě tlačítka hlasitosti po dobu 3 sekund. (Dlouhé stisknutí)

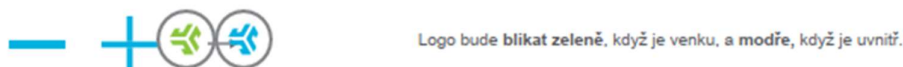

## REŽIM SDÍLENÍ (REPRODUKTORY ODKAZŮ)

1 Zapněte vybraný hlavní/sdílený reproduktor.



2 Zapněte druhý reproduktor (reproduktory) House Party nebo Block Party a přepněte je do režimu příjmu



3 Stiskněte a podržte 3 sekundy tlačítko Režim sdílení / Režim příjmu.



4 Návrat do hlavního/společného reproduktoru, který je připojen k zařízení Bluetooth.

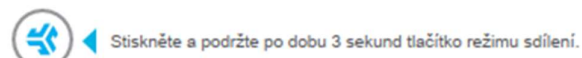

5 Po propojení reproduktorů:

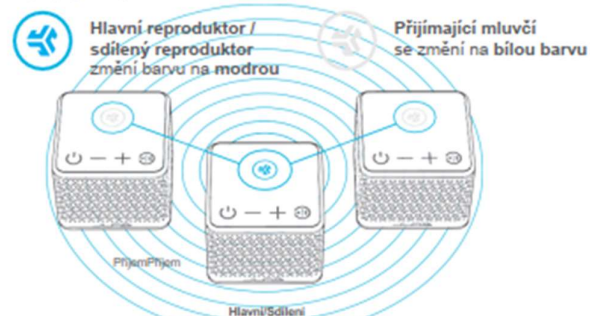

Poznámka: Chcete-li změnit hlavní/sdílený reproduktor na jiný, odpojte zařízení a postupujte podle stejného postupu v 5 krocích.

- 2 **Stiskněte** a podržte 2 sekundy tlačítko napájení hlavního/společného reproduktoru. Tím se reproduktor znovu zapne a probudí se přijímací reproduktory.

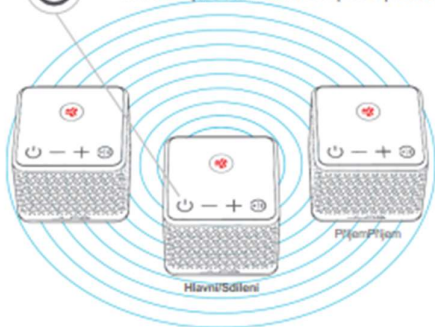

- Logo začne pulzovat modře a automaticky se připojí k zařízení Bluetooth.

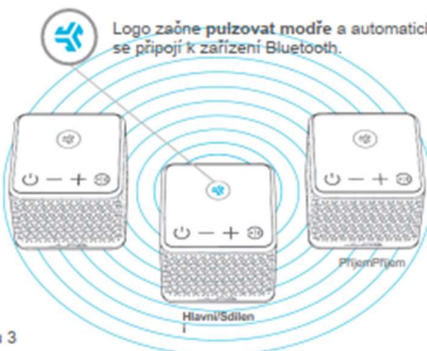

- 3 **Stiskněte a podržte** tlačítko režimu sdílení po dobu 3 sekund.

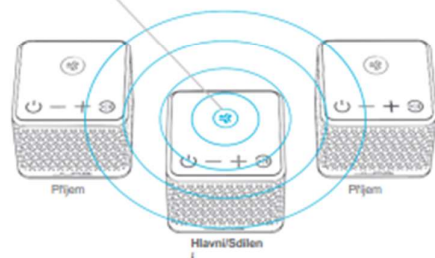

- Modré pulzující zvonění iniciuje opětovné připojení reproduktorů. Všechny přijímací reproduktory se probudí a obnoví spojení.



## ZAHŘÁTÍ REPRODUKTORŮ

Volitelně: Vypalování je proces, při kterém se procvičuje nové zvukové zařízení. Pro dosažení optimálního výkonu doporučujeme u většiny reproduktorů 40 hodin vypalování. Hlavním účelem tohoto procesu je uvolnit membránu nově vyrobeného reproduktoru a zatížit reproduktorový měnič.

Při běžném každodenním používání může dojít k vypálení reproduktorů, ačkoli patentovaný systém vypalování společnosti JLab poskytuje ideální kombinaci zvuku a frekvenčních rozsahů, které toho dosáhnou.

 Vypalte své zvukové zařízení pomocí aplikace JLab Audio, která je k dispozici v App Store a Google Play. Nebo získajte přístup k metodě vypalování na adrese: [jlabaudio.com/burnin](http://jlabaudio.com/burnin)

## UPOZORNĚNÍ

- Poslouchejte hudbu při vhodné hlasitosti, abyste si ji užili. aby nedošlo k poškození sluchu a/nebo reproduktorové soustavy.
- Skladujte na dobře větraném místě.
- Abyste snížili riziko požáru nebo úrazu elektrickým proudem, nevystavujte tento reproduktor ani příslušenství dešti, kapkám vody nebo vlhkosti.
- Přístroj uchovávejte mimo dosah otevřeného ohně, jako je oheň, svíčka apod.
- Vyhněte se extrémnímu horku, chladu a vlhkosti.
- Používejte pouze nástavce/příslušenství určené výrobcem.
- Do jednotky nevhazujte otvory žádné předměty.
- Na jednotku nepokládejte žádné těžké předměty.
- Abyste zajistili správné větrání a správnou funkci, nikdy nezakrývejte ani neucpávejte otvory a štěrby látkou nebo jinými materiály.
- Maximální pracovní teplota je 95°F/35°C.
- Lithiové baterie (stejně jako všechny dobíjecí baterie) jsou recyklovatelné a NESMÍ se recyklovat ani vyhazovat do běžného domovního odpadu. Informace o způsobech likvidace nebo recyklace ve vaší oblasti získáte od místních úřadů.



# REPRODUKTOR CRASHER MINI

## PRVNÍ NASTAVENÍ: PÁROVÁNÍ BLUETOOTH

- 1** Stiskněte a podržte tlačítko napájení po dobu více než 8 sekund. Přehraje se hlasová výzva "Ready to pair".



- 2** V nastavení zařízení zapněte Bluetooth.

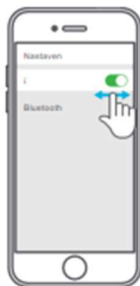

- 3** V nastavení zařízení vyberte možnost "JLab Crasher Micro". Reprodukter přehraje hlasovou výzvu "Jste připojeni", po které se rozsvítí modré světlo.

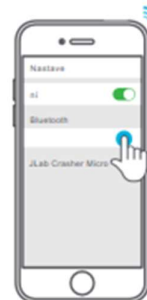
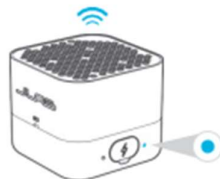

### Poznámky:

- Bluetooth je bezdrátová rádiová technologie, což znamená, že je citlivá na objekty mezi reproduktorem a připojeným zařízením. Reprodukter je navržen tak, aby byl používán ve vzdálenosti do 33 stop (10 metrů) od připojeného zařízení, přičemž mezi nimi nesmí být žádné větší předměty (zdi apod.).
- Po úspěšném připojení si reproduktor zapamatuje vaše zařízení a v budoucnu se při zapnutí automaticky spáruje. Současně může být připojeno pouze jedno zařízení. Chcete-li spárovat jiné zařízení, nejprve zrušte spárování aktuálního zařízení prostřednictvím jeho nastavení Bluetooth.
- Pokud z jakéhokoli důvodu dojde ke ztrátě připojení Bluetooth, připojte zařízení Bluetooth znovu ručně.

## PŘÍSLUŠENSTVÍ



## NABÍJENÍ

Poznámka: Pro dosažení optimálního výkonu nabíjejte před použitím přes noc pomocí kabelu Micro USB.

- 1 Před nabíjením doporučujeme zapnout z přístroje Crasher Micro.
- 2 Otevřete dvířka zařízení Crasher Micro USB a připojte příložený kabel ke vstupnímu zařízení USB.
- 3 Červená kontrolka signalizuje nabíjení a po úplném nabití zhasne.

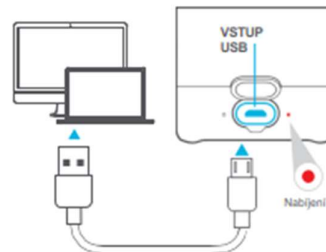

### ZAPNUTÍ/VYPNUTÍ NAPÁJENÍ:

Stiskněte a podržte 2 a více sekund

**PŘEHRÁT / POZASTAVIT / PŘIJMOUT / ZAVĚSIT:**

Jedním kliknutím

### BLUETOOTH PAIRING (2 způsoby):

Když je napájení vypnuté, stiskněte

a podržte tlačítko 8+ sekund NEBO

Když je napájení zapnuté, dvakrát

klikněte na

## FUNKCETLAČÍTKA NAPÁJENÍ/HLASOVÝ VÝZVY

"Dobry den": Zapnutí napájení

"Připraveno ke spárování": Reprodukter je připraven ke spárování se zařízením Bluetooth

"Jste připojeni": Reprodukter je připojen k vašemu zařízení

"Sbohem": Vypnutí napájení

"Baterie je plná": 100-75%

"Battery Medium": 75-25%

"Slabá baterie": Méně než 25 %

Při poklesu energie na 10 % se přehraje zpráva "Low Battery".

## ZAHŘÁTÍ REPRODUKTORŮ

Volitelně: Vypalování je proces, při kterém se proocvičuje nové zvukové zařízení. Pro dosažení optimálního výkonu doporučujeme u většiny reproduktorů 40 hodin vypalování. Hlavním účelem tohoto procesu je uvolnit membránu nově vyrobeného reproduktoru a zatížit reproduktorový měnič.

Při běžném každodenním používání může dojít k vypálení reproduktorů, ačkoli patentovaný systém vypalování společnosti JLab poskytuje ideální kombinaci zvuku a frekvenčních rozsahů, které toho dosáhnou.



Vypalte své zvukové zařízení pomocí aplikace JLab Audio, která je k dispozici v App Store a Google Play. Nebo získajte přístup k metodě vypalování na adrese: [jlabaudio.com/burnin](http://jlabaudio.com/burnin)

# REPRODUKTOR CRASHER XL

## PRVNÍ NASTAVENÍ: PÁROVÁNÍ BLUETOOTH

- 1 Stiskněte a podržte tlačítko napájení po dobu více než 8 sekund.



Zařízení Crasher XL se po spuštění automaticky přepne do režimu párování Bluetooth. Na přední straně reproduktoru bude **blíkat modrá** kontrolka, která signalizuje, že je reproduktor připraven k připojení k zařízení.

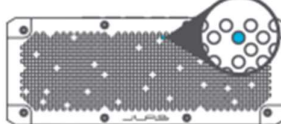

- 2 V nastavení zařízení zapněte Bluetooth.

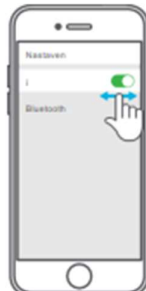

- 3 V nastavení zařízení vyberte možnost "JLab Crasher XL". Světlo zůstane **trvale modré** po připojení.



### Poznámky:

- Bluetooth je bezdrátová rádiová technologie, což znamená, že je citlivá na objekty mezi reproduktorem a připojeným zařízením. Reprodukční je navržen tak, aby byl používán ve vzdálenosti do 33 stop (10 metrů) od připojeného zařízení, přičemž mezi nimi nesmí být žádné větší předměty (zdi apod.).
- Po úspěšném připojení si reproduktor zapamatuje vaše zařízení a v budoucnu se při zapnutí automaticky spáruje. Současně může být připojeno pouze jedno zařízení. Chcete-li spárovat jiné zařízení, nejprve zrušte spárování aktuálního zařízení prostřednictvím jeho nastavení Bluetooth.
- Pokud z jakéhokoli důvodu dojde ke ztrátě připojení Bluetooth, připojte zařízení Bluetooth znovu ručně.



## VÍ

KABEL MICRO USB

PARACORD STRAP

## PŘÍSLUŠENST

## NABÍJENÍ

- 1 Před nabíjením doporučujeme zařízení Crasher XL vypnout.
- 2 Připojte zařízení Crasher XL k počítači nebo do zásuvky pomocí dodaného kabelu Micro USB a/nebo napájecího adaptéru 5V (není součástí dodávky).
- 3 Při nabíjení zůstává kontrolka na přední straně zařízení Crasher XL **trvale červená** a po úplném nabití se **změní na modrou**.

